

2026

# fetra<sup>®</sup>

●●●●

## Transportmiddelen



ROLLERS & LICHTE WAGENS • MAGAZIJNWAGENS • STEEK-VATEN & BANDENWAGENS • WIELEN • HEFWAGENS

➤	<b>Voorwoord</b> Algemene informatie over fetra / kwaliteitskenmerken	<b>2 – 10</b>
➤	<b>GREY EDITION</b> Een selectie van onze hardlopers in de trendkleur antracietgrijs RAL 7016	<b>11 – 21</b>
➤	<b>Rollers en lichte wagens</b> Greeprollers / magazijnwagens / opklapbare wagens	<b>22 – 31</b>
➤	<b>Magazijnwagens</b> MultiVario wagens / tafelwagens / werkplaatswagens / lessenaars / etagewagens / pakketwagens	<b>32 – 67</b>
➤	<b>Speciale wagens</b> Routetrein / dossierwagens / kastwagens / orderverzamelwagens / eurobakkenwagens / Super-MultiVario-wagens	<b>68 – 105</b>
➤	<b>ESD-transportmiddelen</b> ESD-steekwagens / ESD-wagens / ESD-eurobakkenwagens	<b>106 – 114</b>
➤	<b>Langmateriaalwagens</b> Langmateriaalwagens / draagarmwagens / materiaalwagens / platentransport /	<b>115 – 127</b>
➤	<b>Pallettransport</b> Onderwagens / routetrein / trolleys	<b>128 – 133</b>
➤	<b>Handwagens</b> Handwagens / handtrekwagens	<b>134 – 140</b>
➤	<b>Bakken</b> Afvalbakken / kantelbakken / kiepbakken	<b>141 – 145</b>
➤	<b>Steekwagens</b> Stalen steekwagens / aluminium steekwagens / pakketrollers / trappensteekwagens / stoelensteekwagens / apparaten steekwagens / vatentransport / gasflessenwagens / bandenrollers / banden steekwagens / bandenwagens	<b>146 – 174</b>
➤	<b>Hefwagens</b> Handpallettrucks / stapelaars / heftafels / machineheffers / onderzetrollers / meubelhefrollers / hoekrollers	<b>175 – 186</b>
➤	<b>Banden, wielen en toebehoren</b> Banden / zwenkwielen / bokwielen / dodemansrem / elektro aandrijving / TOTALSTOP- centraal remsysteem / laadvlakken / vervangende onderdelen / meerprijs artikelen	<b>186 – 194</b>
➤	<b>Index</b> Trefwoordregister	<b>195</b>

➤ **Tafelwagens 700 x 700 mm**

met 2 en 3 etages



Pagina 14, 38-41

➤ **Compacte tafelwagens**

Laadvlak 740 x 480 mm + 910 x 610 mm



Pagina 27

➤ **Tafelwagens met wanden**

met kop- en zijwands



Pagina 38

➤ **Etagewagens**

met 5 etages



Pagina 61

➤ **Hefwagens**

in antracietgrijs



Pagina 176

➤ **Routetrein**

Etagewagens en pakketwagens geschikt voor routetrein



Pagina 68-69



◀◀◀ fetra-Ondernemingsfilm

### ► Kwaliteit „Made in Germany“

fetra is een familiebedrijf, dat overduidelijk aan de hoge Duitse verwachtingen voldoet. Met gevoel voor constructie en materiaal ontwikkelen wij innovatieve transportmiddelen in een moderne productieomgeving. Ons omvangrijke programma met meer dan 1.000 producten weerspiegelt decennia lange ervaring en is bijna zonder uitzondering „Made in Germany“.



### ► Gegarandeerde perfecte afwerking

fetra transportmiddelen worden zeer efficiënt en nauwkeurig met behulp van de moderne productieapparatuur gefabriceerd. Voor het poedercoaten worden alle producten door middel van kogelstralen nauwkeurig voorbehandeld. Deze milieuvriendelijke afwerking garandeert een lange levensduur en een permanent goede uitstraling. Daarop geven wij u ons woord – en bijna zonder uitzondering 10 jaar garantie!

### ► Top service en snelle levering

Optimale logistiek! Ons grote magazijn en een uitgewerkt logistiek concept maken het mogelijk ook in tijden van hoge belasting snel te reageren en snel te leveren. Wij zijn alleen tevreden als u dat ook bent!



### » fetra op internet

Bezoek ons op internet en ontdek meer gedetailleerde informatie, productfilms, foto's of PDF-artikelgegevensbladen om te downloaden en te delen. Zie ook onze nieuwe login omgeving voor andere nuttige diensten. Nieuw dit jaar is onze chatfunctie. Als u vragen heeft of ons feedback wil geven, zijn we heel gemakkelijk voor u bereikbaar. Kijk verder op [www.fetra.nl](http://www.fetra.nl)



### » Catalogus portaal

In onze catalogus portaal vindt u al onze gedrukte documenten als online versie. Catalogi, brochures en flyers als praktische bladerbare weergave of als PDF download. Gebruik de paperclip functie om pagina's toe te voegen en stuur ze naar uw klanten.

[www.fetra.nl/catalogus](http://www.fetra.nl/catalogus)



### » Mediatheek

Ontdek in onze mediatheek toepassingsfilms over onze producten en ervaar ze live terwijl ze in gebruik zijn.

[www.fetra.nl/mediatheek](http://www.fetra.nl/mediatheek)

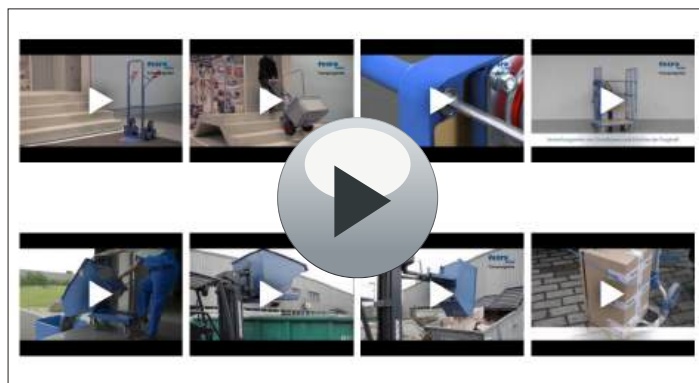

### » Themawerelden

In de fetra themawerelden vindt u onze transportoplossingen per thema gesorteerd op een doelgroep. Zo heeft u bv. vatentransport of automotieve producten overzichtelijk in een eigen categorie.

[www.fetra.nl/themawerelden](http://www.fetra.nl/themawerelden)



### » Advies op locatie

Voor ieder intern transportprobleem een oplossing bieden. Dat is ons doel! Onze vakhandelspartners in uw regio adviseren u graag!

[www.fetra.nl/dealers](http://www.fetra.nl/dealers)





Film modulair systeem bekijken >>>

## > Veelzijdigheid en functionaliteit

Veel van de fetra transportmiddelen worden in een modulair systeem aangeboden. De systeemdelen worden eenvoudig in elkaar gestoken en geschroefd. Hierdoor laat het fetra MultiVario systeem zich veelvoudig veranderen, omwisselen en aanvullen. Dankzij dit fetra Steek- en Schroef-principe met tweepunts bevestiging doet de stabiliteit niet onder voor een gelaste constructie!



## > Laadvlak afmetingen

Lengte x breedte

Laadvlak: 850 x 500 mm

Laadvlak: 1.000 x 600 mm

Laadvlak: 1.000 x 700 mm

Laadvlak: 1.200 x 800 mm

## > Wielen

Lichtlopende TPE wielen met kogellager. Zeer geringe rij-, rol- en zwenkweerstand. Streeploze wielen. Geruisarme loop op effen ondergronden.

## > Constructie

Stalen buis en gelast profielstaal, elegante frameconstructie met ronde hoeken.

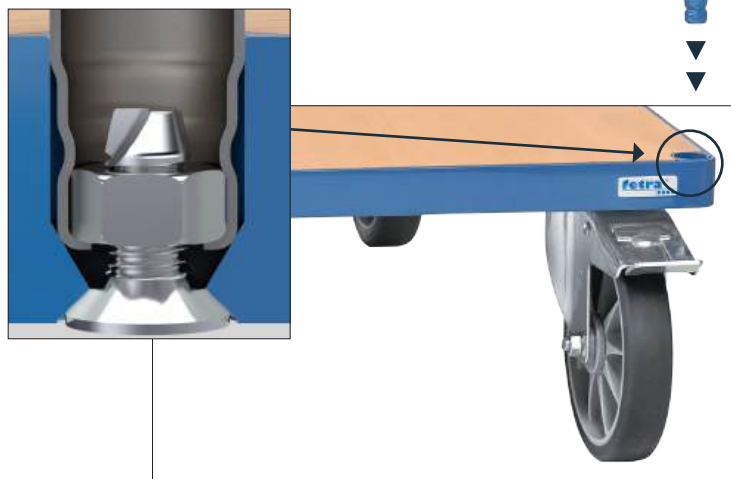

### › Poedercoating

Optimale voorbereiding van het oppervlak door kogelstralen. Deze complexe behandeling garandeert de perfecte hechting van de poedercoating. Het toegepaste kwaliteits poeder is oplosmiddelvrij en heeft een zeer hoge mechanische en chemische bestendigheid. Deze hoogwaardige afwerking garandeert een lange levensduur en een mooi en robuust aanzien.



### › Uitvoeringen

Verschillende keuzemogelijkheden



### › Toebehoren

- Stootrand
- Geleidingsrollen
- Schrijfplank
- Draadkorf
- Softgrip duwbeugel
- Dodemansrem
- Klapbare duwbeugel
- Elektro aandrijving
- Watervast platform
- PVC platform
- Scannerhouder
- Afvalzakhouder
- Flessenhouder
- Papierrolhouder
- Dissel en koppeling voor
- Alternatieve wieluitrustingen
- En veel meer ...

### › Wanden

- Kopwanden van houten
- Kopwanden van draadgaas
- Duwbeugels
- Rongen
- En veel meer ...



## ► SERIEMATIG: de fetra-TPE-wielen

Wielen met TPE rubber (thermoplastisch elastomeer) bieden op effen ondergronden veel voordelen. De inspanning voor transporten wordt aanzienlijk geminimaliseerd: met lichte inspanning kunnen zelfs zware lasten comfortabel, veilig en geruisloos getransporteerd worden. De fetra-TPE-wielen met kogellager in een beschermd design zijn conform de PAK EU-verordening 1272/2013.



- **Zeer geringe rij-, rol- en zwenkweerstand**
- **Geruisloze loop op effen ondergronden**
- **Donkergrijze wielen, ongevoelig voor vuil**
- **Wielen ondanks de donkere kleur streeploos**
- **Dubbelzijdig afgedicht onderhoudsvrij kogellager**
- **Conform de PAK EU-verordening 1272/2013**
- **Draadbescherming voorkomt het omwikkelen van de wielas met draden**
- **Attractief en individueel fetra-design**  
(Europees design beschermingsrecht © EU 00134689.4-001/00134689.4-003)



## ► TOTALSTOP – het fetra centrale remsysteem

Innovatief, comfortabel, ergonomisch en veilig: het door fetra ontwikkelde remsysteem laat zich met slechts één voetbeweging eenvoudig vergrendelen of ontgrendelen. Naast het draaien van de wielen wordt bovendien de zwenkbeweging van beide zwenkwielen veilig vergrendeld. Gevaarlijke situaties door uitzwenken van de geremde wagen wordt hierdoor vermeden. Door de centrale plaatsing is het rempedaal altijd in het zicht van de gebruiker en kan in iedere wielrichting bediend worden. De wielblokkering van rubber werkt op alle bandenmaterialen en is zeer eenvoudig af te stellen.



- **Innovatief**  
Met slechts één voetbeweging wordt de wieldraaiing en de zwenkbeweging van beide zwenkwielen geblokkeerd
- **Comfortabel**  
Het rempedaal blijft altijd in het zicht van de gebruiker. Remmen in iedere wielrichting mogelijk
- **Ergonomisch**  
Licht te ontgrendelen rem door de grote bodenvrijheid van het pedaal
- **Veilig**  
Wielblokkering van rubber. Hoge remkracht op alle bandenmaterialen, eenvoudig instelbaar
- **Europees patent EP 2743097**



**Meerprijs zie pagina 191**

Voor alle met het TOTALSTOP logo gekenmerkte transportmiddelen.

## FIXSTOP - de nieuwe fetra centrale richtingvergrendeling

FIXSTOP is de bijzonder comfortabele richtingvergrendeling van fetra. In plaats van de standaard 2 bokwielen, 2 synchroon vergrendelbare zwenkwielen. De zwenkbeweging van beide zwenkwielen laat zich door de bediening van het centrale pedaal aan beide lange zijden comfortabel in een raster  $4 \times 90^\circ$  vergrendelen. Hierdoor verkrijgt de gebruiker met slechts één voetbeweging de keuze tussen de wendbaarheid met 4 zwenkwielen en de spoorstabiliteit van een wagen met 2 zwenk- en 2 bokwielen. Te bedienen vanuit elke wielpositie.

**Meerprijs per set voor wagens met TPE banden vanaf 450 mm breedte.**



### Centraal te bedienen

Het FIXSTOP pedaal kan aan beide lange zijden met slechts één voetbediening bedient worden.

### Flexibel

$360^\circ$  wendbaarheid en indien nodig te vergrendelen als een bokwiel.

### Innovatief

Slank en modern ontwerp.

### Duits patent 10 2016 110 300



Pedaal  
ontgrendeld

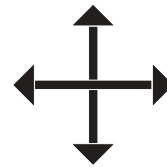

Pedaal  
vergrendeld

**Meerprijs zie pagina 192**

Voor alle met een FIXSTOP logo gekenmerkte transportmiddelen.



## fetra - individuele richtingvergrendeling

Het conventionele richting vergrendelingsstelsel van fetra. In plaats van de standaard 2 bokwielen, 2 afzonderlijk vergrendelbare zwenkwielen. De zwenkbewegingen van deze wielen kunnen vanaf één lange zijde afzonderlijk worden geregeld door de vaststaande bedienhendel in een raster van  $4 \times 90^\circ$  te vergrendelen. Hierdoor is een goede rechte loop in lengte- en dwarsrichting mogelijk. In iedere wielpositie te bedienen.

**Meerprijs per set voor wagens met TPE banden.**



### Individueel te bedienen

Hierdoor naar wens individueel instelbaar.

### Flexibel

$360^\circ$  wendbaarheid en indien nodig te vergrendelen als een bokwiel.

### Trappedaal omwisselbaar

Trappedaal standaard van de zijkant te bedienen. Bij het  $180^\circ$  draaien van het wiel ook vanaf de kopwand te bedienen.

### Duits patent 10 2016 110 300



Bedienhendel  
ontgrendeld

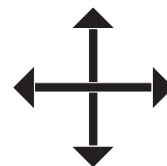

Bedienhendel  
vergrendeld

**Meerprijs zie pagina 192**



	TPE-wielen	Polyamide wielen	Luchtbanden	Massief rubber wielen
Rij-, rol- en zwenkweerstand	Zeer gering	Zeer gering	Gemiddeld	Gering
Rijgeluid	Gering op effen ondergronden	Hoog op nagenoeg alle ondergronden	Extreem gering op alle ondergronden	Gering op nagenoeg alle ondergronden
Elasticiteit	Weinig elastische loop	Onelastische harde loop	Zeer elastische loop	Elastische loop
Vuilgevoeligheid	Ongevoelig	Zeer gevoelig	Ongevoelig	Ongevoelig
Lagers	Bijzonder licht lopende kogellager	Licht lopende rollager	Licht lopende rollager	Licht lopende rollager
Draagvermogen	Voor een gemiddeld draagvermogen	Voor een gemiddeld tot hoog draagvermogen	Voor een gemiddeld tot hoog draagvermogen	Voor een gemiddeld draagvermogen
Streeploos	Streeploos	Streeploos	Optioneel mogelijk	Optioneel mogelijk
Ondergrondeigenschappen	Voor effen ondergronden geschikt	Voor effen ondergronden geschikt	Voor effen en oneffen ondergronden geschikt	Voor effen en licht oneffen ondergronden geschikt
Kenmerken	Prijsgunstige en licht lopende wielen op effen ondergronden, streeploos op gevoelige ondergronden	Gunstige wielen met een hoog draagvermogen, zeer gering rijcomfort; verregaand bestand tegen zout, zuren en logen	Ideaal voor de inzet op slechte ondergronden, ook voor buitengebruik	Prijsgunstige en universeel inzetbare wielen voor een gemiddeld draagvermogen
Kosten	Standaard wielen – zonder meerprijs <b>zie pagina 188</b>	Meerprijs op standaard wielen <b>zie pagina 192</b>	Meerprijs op standaard wielen <b>zie pagina 192</b>	Als standaard niet meer leverbaar



	Elektrisch geleidende TPE-wielen	Massief streeploze wielen	Polyurethaan wielen	Elastische streeploze wielen
Rij-, rol- en zwenkweerstand	Zeer gering	Gering	Zeer gering	Gering
Rijgeluid	Gering op effen ondergronden	Gering op nagenoeg alle ondergronden	Gering op nagenoeg alle ondergronden	Extreem gering op alle ondergronden
Elasticiteit	Weinig elastische loop	Elastische harde loop	Elastische loop	Zeer elastische loop
Vuilgevoeligheid	Ongevoelig	Zeer gevoelig	Beperkt gevoelig	Ongevoelig
Lagers	Bijzonder licht lopende precisie kogellager	Licht lopende rollager	Bijzonder licht lopende kogellager	Bijzonder licht lopende kogellager
Draagvermogen	Voor een gemiddeld draagvermogen	Voor een gemiddeld draagvermogen	Voor een hoog draagvermogen	Voor een hoog draagvermogen
Streeploos	Streeploos	Streeploos	Streeploos	Streeploos
Ondergrondeigenschappen	Voor effen ondergronden geschikt	Voor effen en licht oneffen ondergronden geschikt	Voor effen en licht oneffen ondergronden geschikt	Voor effen en oneffen ondergronden geschikt
Kenmerken	Speciale wielen om statistische oplading te voorkomen	Prijsgunstige wielen voor een gemiddeld draagvermogen, streeploos dus ook voor gevoelige ondergronden	Bijzonder hoogwaardige en resistente wielen met een hoog draagvermogen; bestand tegen veel agressieve stoffen	Zeer comfortabel door licht elastische loop; goed voor veel overrijden van groeven en drempels. Lange levensduur
Kosten	Meerprijs op standaard wielen <b>zie pagina 192</b>	<b>Zie pagina 189</b>	Meerprijs op standaard wielen <b>zie pagina 192</b>	Meerprijs op standaard wielen <b>zie pagina 192</b>

## Waar hangt het vanaf?

Een hoogwaardige wieluitrusting is essentieel voor de doelgerichte inzet van een transportmiddel. fetra gebruikt verschillende wielen en lagers – welke afhankelijk van ondergrond, binnen en/of buiten gebruik, transportgewicht of speciale toepassing zoals elektrisch geleidend, chemische bestandheid of streeploze eigenschappen toegepast worden.

fetra transportwagens worden standaard met zwenk- en bokwielen met TPE rubber met groefkogellager uitgerust. Daarnaast hebben wij wielen en banden voor nagenoeg iedere inzet ter beschikking. De juiste keuze hangt af van de specifieke toepassing, de ondergrond en het transportgewicht.



### Glijlager

Eenvoudig en robuust wiellager. Schokbestendig. Bus van polyamide. Bestand tegen corrosie en geschikt voor nat gebruik. Bij normaal gebruik onderhoudsvrij. Voor wagens met een geringe snelheid en een geringe gebruikintensiteit.



### Rollager

Robuust en resistent wiellager. Schokbestendig. Geringe lager wrijving. Duurzame smering met vet dat lang meegaat, bij normaal gebruik onderhoudsvrij. Meest gebruikte lager voor wielen van transportmiddelen.



### Kogellager

Zeer robuust en precisie wiellager. Schokbestendig. Zeer geringe lager wrijving. Duurzame smering met vet dat lang meegaat. Geschikt voor hoge belasting en een hoog draagvermogen.

# GREY EDITION

**Kleurstelling:**

fetra transportmiddelen in deze kleurcombinatie passen perfect in modern ingerichte werkplekken. De poedercoating in antracietgrijs RAL 7016 is elegant en tijdloos.

**Laadvlak:**

De houtvezelplaten in middengrijs zijn ongevoelig voor vuil en werken in een optische eenheid met de innovatieve fetra-TPE-wielen bijzonder goed.

**TPE-wielen:**

De innovatieve lichtlopende TPE-wielen in attractief fetra design zijn streeploos en geurloos. Bijzonder lichtlopend kogellager.





## Greeprollers en klapbare wagens

Rolplateau van stalen buis, gelast, poedercoating kleur antracietgrijs RAL 7016.

Platform met houtvezelplaat middengrijs. Duwstang aan-schroefbaar.

2 Zwenk- en 2 bokwielen met TPE rubber, 125 x 32 mm, naaf met kogellager.

Zwenkwielen met rem.

### 1161-7016\*

Platform met in het frame lig-gend houtvezelplaat, toplaag in middengrijs.

### 1164-7016

Als 1161-7016, met 2 houten platformen, duwstang aan-schroefbaar. Draagvermogen bovenste etage 100 kg.

### 1132-7016 | 1154-7016

Duwbeugel is opklapbaar.

Laadvlakhoogte:

bij wiel Ø 125 mm: 205 mm

bij wiel Ø 160 mm: 230 mm

### 1200-7016 | 1202-7016

Laadvlakhoogte:

bij wiel Ø 125 mm: 206 mm

## Platformwagens 2500-7016 - 2503-7016

Stalen buis en gelast pro-fielstaal. Gestraald, slag- en krasvast afgewerkt met poedercoating. Platform van houtvezelplaat, toplaag in middengrijs.

2 Zwenk- en 2 bokwielen met TPE rubber, 160 x 40 resp. 200 x 40 mm, naaf met kogellager. Zwenkwielen met rem.

Laadvlakhoogte:

TPE 160 Ø = 228 mm

TPE 200 Ø = 270 mm

Lucht 220 Ø = 285 mm

\*Uitvoering met TOTALSTOP niet mogelijk.



1161-7016\*



1164-7016



1132-7016 | 1154-7016



1200-7016 | 1202-7016



2500-7016 - 2503-7016

	Bestelnr.	Draagverm. kg	Wiel Ø mm	Laadvlak L x B mm	Uitwendige afm. L x B x H mm	Eigen gewicht kg	Prijs Euro
Greeprollers	1161-7016*	250	125	600 x 500	890 x 500 x 860	12	193,-
	1164-7016	250	125	600 x 450	860 x 450 x 875	19	294,-
Klapbare wagens	1132-7016	250	125	720 x 450	815 x 470 x 930	16	215,-
	1154-7016	250	160	900 x 600	995 x 620 x 965	25	259,-
Magazijn-wagens	1200-7016	300	125	850 x 450	1100 x 450 x 910	15	175,-
	1202-7016	300	125	1000 x 600	1250 x 600 x 910	19	205,-
Duwbeugel-wagens	2500-7016	500	160	850 x 500	975 x 509 x 948	23	243,-
	2501-7016	600	200	1000 x 600	1125 x 609 x 990	27	258,-
	2502-7016	600	200	1000 x 700	1125 x 709 x 990	30	260,-
	2503-7016	600	200	1200 x 800	1325 x 809 x 990	35	290,-

Voor extra's zie pagina's 191-193



2740-7016 | 2742-7016



2750-7016 | 2752-7016



4820-7016 | 4822-7016



4830-7016 | 4832-7016



**Tablethouder**  
Details zie pagina 193.



**Scannerhouder**  
Details zie pagina 193.



**Lichte Tafelwagens**  
2740-7016 | 2742-7016  
2750-7016 | 2752-7016

Tafelwagen, opgebouwd uit stalen buis en gelast profielstaal. Poedercoating antracietgrijs RAL 7016, schroefconstructie.

Etages van houtvezelplaat toplaag middengrijs, liggend in stalen frame, rand 12 mm hoog.

2 Zwenk- en 2 bokwielen met TPE rubber, naaf met kogellager. Zwenkwielen met rem.

Draagvermogen bovenste en middelste laadvlak 120 kg.

**Tafelwagens met stalen etages**  
4820-7016 | 4822-7016  
4830-7016 | 4832-7016

Tafelwagens, gelaste stalen constructie. Duwbeugels van stalen buis en etages van staalplaat geschroefd. Etages oliedicht, randhoogte 40 mm, poedercoating antracietgrijs RAL 7016.

2 Zwenk- en 2 bokwielen met TPE rubber, naaf met kogellager. Zwenkwielen met rem.

Draagvermogen bovenste en middelste etage 200 kg.

	Bestelnr.	Draagverm kg	Wiel Ø mm	Laadvlak L x B mm	Uitwendige afm. L x B x H mm	Etagehoogten mm	Eigen gewicht kg	Prijs Euro
<b>Tafelwagens</b>	2740-7016	300	125	850 x 500	986 x 511 x 1039	200, 820	28	264,-
	2742-7016	300	125	1000 x 600	1136 x 611 x 1039	200, 820	36	296,-
	2750-7016	300	125	850 x 500	986 x 511 x 1039	200, 510, 820	35	343,-
	2752-7016	300	125	1000 x 600	1136 x 611 x 1039	200, 510, 820	49	381,-
<b>Tafelwagens</b>	4820-7016	400	160	850 x 500	1021 x 500 x 870	207, 829	33	350,-
	4822-7016	400	200	1000 x 700	1171 x 700 x 910	248, 870	47	417,-
	4830-7016	400	160	850 x 500	1021 x 500 x 870	207, 519, 829	46	434,-
	4832-7016	400	200	1000 x 700	1171 x 700 x 910	248, 560, 870	61	527,-

Voor extra's zie pagina's 191-193



### MultiVario- tafelwagens Modulair systeem

Stalen buis en gelast profiel-  
staal, poedercoating antra-  
cietgrijs RAL 7016, robuuste  
bovenlaagbescherming,  
slag- en krasvast. Laadvlakken  
van houtvezelplaat, toplaag in  
middengrijs.

2 Zwenk- en 2 bokwielen met  
TPE rubber 160 x 40 resp. 200 x  
40 mm, naaf met kogellager.

Zwenkwielen met rem.

#### 2496-7016 | 2497-7016

Vierkant laadvlak.

2 Etages.

Draagvermogen bovenste  
laadvlak 200 kg

#### 2416-7016 | 2417-7016

Als 2496-7016, echter met 3  
etages.

Draagvermogen bovenste en  
middelste etage 200 kg.

#### 2400-7016 - 2403-7016

Als 2496-7016, echter met  
rechthoekig laadvlak in  
4 afmetingen.



2496-7016 | 2497-7016



2416-7016 | 2417-7016



2400-7016 - 2403-7016

	Bestelnr.	Draagverm kg	Wiel Ø mm	Laadvlak L x B mm	Uitwendige afm. L x B x H mm	Etagehoogten mm	Eigen gewicht kg	Prijs Euro
Tafelwagens	2496-7016	500	160	600 x 600	737 x 609 x 860	228, 860	32	322,-
	2497-7016	600	200	700 x 700	837 x 709 x 900	270, 900	38	387,-
	2416-7016	500	160	600 x 600	737 x 609 x 860	228, 544, 860	44	436,-
	2417-7016	600	200	700 x 700	837 x 709 x 900	270, 585, 900	51	509,-
	2400-7016	500	160	850 x 500	1047 x 509 x 860	228, 860	36	356,-
	2401-7016	600	200	1000 x 600	1197 x 609 x 900	270, 900	44	368,-
	2402-7016	600	200	1000 x 700	1197 x 709 x 900	270, 900	49	375,-
	2403-7016	600	200	1200 x 800	1397 x 809 x 900	270, 900	58	403,-



12497-7016



12402-7016 – 12406-7016



Toepassingsvoorbeeld

### Super-MultiVario- Wagens

Zijn speciaal geconstrueerd voor zware lasten. Platformen met watervast multiplex voorzien van antisliplaag. 2 Zwenk- en 2 bokwielen met elastisch rubber 200 x 50 mm, streeploos. Naaf met kogellager.

#### 12497-7016

Vierkant laadvlak  
700 x 700 mm.  
2 Etages.

Draagvermogen bovenste  
laadvlak 500 kg.

#### 12402-7016 - 12406- 7016

Als 12497-7016, echter met  
rechthoekig laadvlak in  
4 afmetingen.

Draagvermogen bovenste  
laadvlak 500 kg.

	Bestelnr.	Draagverm kg	Wiel Ø mm	Laadvlak L x B mm	Uitwendige afm. L x B x H mm	Etagehoogten mm	Eigen gewicht kg	Prijs Euro
Tafelwagens	12497-7016	1200	200	700 x 700	910 x 700 x 925	283, 925	54	584,-
	12402-7016	1200	200	1000 x 700	1210 x 700 x 925	283, 925	67	649,-
	12403-7016	1200	200	1200 x 800	1410 x 800 x 925	283, 925	77	756,-
	12405-7016	1200	200	1600 x 800	1810 x 800 x 925	283, 925	100	951,-
	12406-7016	1200	200	2000 x 800	2210 x 800 x 925	283, 925	156	1.239,-

Voor extra's zie  
pagina's 191-193



### Werkplaatswagens

in staalplaten constructie.  
Werkblad van sandwich plaat  
20 mm dik.

2 Zwenk- en 2 bokwielen met  
TPE rubber 160 x 40 mm, naaf  
met kogellager. Zwenkwielen  
met rem.

Gepoedercoat grijs RAL 7035,  
front antracietgrijs RAL 7016.

Vanwege transport technische  
redenen zijn het werkblad en  
de wielen niet gemonteerd.  
Eenvoudige zelfmontage.

Draagvermogen per etage:  
80 kg.

#### 2450-7016

Met 1 kast, 1 vaste en 2 ver-  
stelbare etages en schuifladen  
met ladegeleiding. 4/5 Uittrek-  
baar. Centraal afsluitbaar d.m.v.  
cilinderslot.

6 Schuifladen H x B x D  
inw. 95 x 280 x 470 mm  
Draagvermogen per schuiflade:  
35 kg

#### 2452-7016

Met 1 kast, 1 vaste en 2 ver-  
stelbare etages en schuifladen  
met ladegeleiding. 4/5 Uittrek-  
baar. Centraal afsluitbaar d.m.v.  
cilinderslot.

4 Schuifladen H x B x D inw.:  
1 st. 105 x 280 x 470 mm  
2 st. 160 x 280 x 470 mm  
1 st. 210 x 280 x 470 mm

Draagvermogen per schuiflade:  
35 kg

#### 2456-7016

Kast met dubbele deuren zon-  
der scheidingswand, met  
2 in hoogte verstelbare etages.  
Deuren centraal afsluitbaar  
d.m.v. cilinderslot. Openings-  
hoek max. 120°.

Nuttige breedte: 873 mm  
Nuttige diepte: 465 mm  
Openingsbreedte: 784 mm

12450-7016 |

12452-7016 |

12456-7016

Werkblad met opstaande rand.  
80 mm hoog van gepoedercoat  
staalplaat.



2450-7016



12450-7016



2452-7016



12452-7016



2456-7016



12456-7016



#### Lade indelingsset

Van verzinkt staalplaat,  
insteekbaar. 1 Lange zijden  
en 4 dwarschotten.

	Bestelnr	Draagverm kg	Wiel Ø mm	Laadvlak L x B mm	Uitwendige afm. L x B x H mm	Eigen gewicht kg	Prijs Euro
Werkplaatswagen	2450-7016	400	160	985 x 590	1080 x 590 x 915	66	856,-
	2452-7016	400	160	985 x 590	1080 x 590 x 915	62	870,-
	2456-7016	400	160	985 x 590	1080 x 590 x 915	48	760,-
Werkplaatswagen werkblad met rand	12450-7016	400	160	985 x 590	1080 x 590 x 995	71	925,-
	12452-7016	400	160	985 x 590	1080 x 590 x 995	67	938,-
	12456-7016	400	160	985 x 590	1080 x 590 x 995	53	828,-
Vakindeling voor lade	2146	-	-	-	-	-	58,-



22801-7016



22881-7016



22851-7016



22811-7016



23891-7016 | 23892-7016\*



23990



23991

### Meerprijs voor 1 zwenkwiel met richtingvergrendeling

In plaats van 1 zwenkwiel zonder rem.

4 x 90° vergrendeling maakt een goede rechte loop in lengte- en in dwarsrichting mogelijk. Vaststaande remhendel onder het frame, steekt niet uit. Vanaf de lange zijde te bedienen. Goede bereikbaarheid in iedere wielpositie.

Duits Patent 10 2016 110 300.4

Speciale uitrusting voor 23891-7016 en 23892-7016.

### Meerprijs voor 2 zwenkwielen met vaststaand remsysteem

In plaats van zwenkwielen met meezwenkende remsystemen.

Vaststaande remhendel onder het frame, steekt niet uit. Vanaf de lange zijde te bedienen. Goede bereikbaarheid in iedere wielpositie. De onder rijhoogte wordt verhoogd tot 237 mm, de totale hoogte tot 282 mm.

Speciale uitrusting voor 23891-7016 en 23892-7016.

## Palletonderwagens

Onderwagens voor pallets, containers e.d. Robuust gelaste profielstaalconstructie met 4 vanghoeken, poedercoating antracietgrijs RAL 7016.

2 Zwenk- en 2 bokwielen, zwenkwielen met rem.

### 22801-7016

750 kg draagvermogen

TPE-wielen 200 x 40 mm, naaf met kogellager. Zeer geringe rij-, rol- en zwenkweerstand. Wielen van streeploos rubber. Geruisloze loop op effen ondergronden.

### 22881-7016

1050 kg draagvermogen

Wielen van polyamide 200 x 50 mm, naaf met rollager. Geringe rolweerstand, hoge chemische weerstand, streeploos en niet geruisloos.

### 22851-7016

1200 kg draagvermogen

Polyurethaan wielen 200 x 50 mm, naaf met kogellager. Zeer geringe rolweerstand, elastische en geruisloze loop.

### 22811-7016

1200 kg draagvermogen

Elastisch massief rubber 200 x 50 mm, streeploos grijs. Naaf met kogellager. Geringe rolweerstand, elastische en geruisloze loop.

## Palletonderwagens voor marktconforme route-treinen

### 23891-7016

### 23892-7016

Draagvermogen 1.050 kg

Geschikt voor transport op marktconforme routetrein aanhangers.

Robuust gelaste profielstalen constructie met 4 vanghoeken, poedercoating antracietgrijs RAL 7016.

Zwenkwielen van polyamide 200 x 50 mm wit, naaf met precisie kogellager, echter 1 wiel elektrisch geleidend, wiel polypropyleen zwart.

2 Zwenkwielen met totaal remsysteem van voren, diagonaal geplaatst.

Onder rijhoogte: 235 mm

\*Geen TOTALSTOP mogelijk.

	Bestelnr	Draagverm kg	Laadvlak L x B mm	voor pallet afm. mm	Uitwendige afm. L x B x H mm	Hoogte mm	Eigen gewicht kg	Prijs Euro
Palletonderwagens	22801-7016	750	1210 x 810	1200 x 800	1255 x 855 x 329	282	34	241,-
	22881-7016	1050	1210 x 810	1200 x 800	1255 x 855 x 329	282	33	296,-
	22851-7016	1200	1210 x 810	1200 x 800	1255 x 855 x 329	282	38	447,-
	22811-7016	1200	1210 x 810	1200 x 800	1255 x 855 x 329	282	35	354,-
Trolleys	23891-7016	1050	1210 x 810	1200 x 800	1255 x 855 x 327	280	34	395,-
	23892-7016	1050	1210 x 1010	1200 x 1000	1255 x 1055 x 327	280	35	428,-
	23990			1 Zwenkwiel met richtingvergrendeling				45,-
	23991			2 Zwenkwielen met vaststaand remsysteem				79,-



### Opzetramen voor palletonderwagens 22921-7016

Om pallets en gasboxen op een ergonomisch gunstige hoogte te zetten.

Gelaste profielstalen constructie met vanghoeken. Stabiele hoekstaanders met voetplaat, in te steken in de hoekhulzen van het opzetraam, poedercoating antracietgrijs RAL 7016.

De voetplaten van de opzetramen zijn door middel van een schroefenset (bij levering inbegrepen) op de onderwagens vast te zetten.



22921-7016

### Aanhaakbare duwbeugel 22892-7016

Voor palletonderwagens vanaf 800 mm breed. Voor het bekwaam en rug ontlastend verrijden van lege en beladen palletonderwagens.

Uiterst robuuste constructie van stalen buis met krachtige verbindingsklauwen. Beugel en dwarsverbinding voorzien van softgrip. In niet aangehaakte toestand d.m.v. 2 hulprollen eenvoudig te verrijden.

**Gebruiksnummer**  
20 2014 010 367



22892-7016



Toepassingsvoorbeeld

Bestelnr	Draagverm kg	Laadvlak L x B mm	voor pallet afm. mm	Hoogte mm		Eigen gewicht kg	Prijs Euro
				zonder palletonderwagen	met palletonderwagen		
22921-7016	1200	1210 x 810	1200 x 800	370	652	19	165,-
22892-7016			Aanhaakbare duwbeugel			7,5	215,-



3270-7016



13580-7016



13540-7016



135400-7016



1384-7016

**Materiaalstandaard**

**3270-7016**

Voor kunststof bakken, draadmanden enz., in hoogte verstelbaar en verrijdbaar.

Stalen buis en profielstaalconstructie met platform van staalplaat. Poedercoating antracietgrijs RAL 7016.

4 Zwenkwielen van TPE rubber, naaf met glijlager, 2 stuks met rem.

Platform van staalplaat met aan alle zijden een opstaande rand 20 mm hoog. Niet kantelbaar. In hoogte verstelbaar in een raster van 25 mm.

In hoogte verstelbaar van 720 – 995 mm.

**Eurobakken rolplateau**

Voor eurobakken 600 x 400 mm, poedercoating antracietgrijs RAL 7016.

4 Zwenkwielen met TPE rubber, naaf met kogellager. 2 Stuks met rem.

**13580-7016**

Open constructie van hoekstaal.

**13540-7016**

Rolplateau met 2 etages, beide met legbord van houtvezelplaat, rand 15 mm hoog.

Nuttige etageafstand 400 mm, etagehoogten 194/623 mm.

Draagvermogen bovenste etage 100 kg.

**135400-7016**

Als 13540, echter met duwbeugel, totale hoogte 970 mm.

**1384-7016**

Stalen buis en gelast profielstaal, schroefconstructie. Variabel inschroefbare etages, raster 100 mm, hoek bij schuine inbouw 15° of 30°

Etagehoogten: 311, 611, 911, 1211, 1511 mm.

Draagvermogen per etage 80 kg.

Met 5 legborden. Rand 13 mm hoog.

	Bestelnr.	Draagverm. kg	Wiel Ø mm	Laadvlak L x B mm	Uitwendige afm. L x B x H mm	Eigen gewicht kg	Prijs Euro
<b>Materiaalstandaard</b>	3270-7016	150	75	605 x 405	605 x 405 x 995	17	267,-
<b>Eurobakken-etagerolplateau</b>	13580-7016	250	125	605 x 408	605 x 405 x 209	9	107,-
	13540-7016	250	125	605 x 408	677 x 414 x 638	17	247,-
	135400-7016	250	125	605 x 408	747 x 414 x 970	18	281,-
<b>Eurobakkenwagens</b>	1384-7016	400	160	1240 x 610	1372 x 685 x 1686	109	921,-



## Etage- | Kastwagens

Stalen buis en profielstaal of gelast hoekstaal, poedercoating antracietgrijs RAL 7016.

1 Vaste en 3 of 4 verstelbare etages van sandwichplaat, toplaag middengrijs.

Etages variabel in een raster van 100 mm instelbaar.

Draagvermogen per etage 90 kg.

2 Zwenk- en 2 bokwielen met TPE rubber 200 x 40 mm, naaf met kogellager.

## Etagewagens Modulair systeem

**8301-7016 – 8303-7016**  
Zwenkwielen met rem.

## Etages voor etagewagens

Meer- of minderprijs, inclusief 1 paar etagedragers

Afm. mm	Bestelnr.	Euro
1000 x 600	E8101ETAW-7016	59,-
1000 x 700	E8102ETAW-7016	68,-
1200 x 800	E8103ETAW-7016	85,-

## Verstevigingsstangen voor etagewagens

Schroefbaar, verhogen het draagvermogen per etage van 90 kg naar 150 kg.

1 Paar per wagen wordt meegeleverd. Voor draagvermogen verhoging bij meerdere etages, bestel dan extra verstevigingsstangen.

### 1 Paar behorend bij 1 etage

Afm. mm	Bestelnr.	Euro
1000 x 600	E8101VK-7016	49,-
1000 x 700	E8102VK-7016	50,-
1200 x 800	E8103VK-7016	51,-

## Kastwagens

**5392-7016 | 5393-7016**

Vast gelast hoekstalen constructie met duwbeugel en dubbele vleugeldeuren

Gevuld met draadgaas 40 x 40 x 4 mm.

TOTALSTOP – het centrale remsysteem op de zwenkwielen.



**8301-7016 – 8303-7016**



**Verstevigingsstangen**  
verhogen het draagvermogen per etage.



**5392-7016 – 5393-7016**



**Spanjoletsluiting**  
met zwenkhandel en cilinderslot.



**TOTALSTOP – het fetra centrale remsysteem**  
Met slechts één voetbeweging wordt de wieldraaiing en de zwenkbeweging van beide zwenkwielen geblokkeerd. Het rempedaal blijft altijd in het zicht van de gebruiker.  
**Seriematig op alle kastwagens.**



Voor extra's zie pagina's 191-193

	Bestelnr	Draagverm kg	Laadvlak L x B mm	Uitwendige afm. L x B x H mm	Etagehoogten mm	Eigen gewicht kg	Prijs Euro
<b>Etagewagens</b>	8301-7016	600	1000 x 600	1169 x 609 x 1800	269, 669, 1069, 1469	64	515,-
	8302-7016	600	1000 x 700	1169 x 709 x 1800	269, 669, 1069, 1469	69	547,-
	8303-7016	600	1200 x 800	1369 x 809 x 1800	269, 669, 1069, 1469	86	631,-
<b>Kastwagens</b>	5392-7016	750	1000 x 680	1170 x 745 x 1792	292, 582, 882, 1182, 1482	144	1.478,-
	5393-7016	750	1200 x 780	1370 x 845 x 1792	292, 582, 882, 1182, 1482	175	1.778,-
<b>Extra etages</b>	1325-7016			voor Kastwagens 5392-7016			79,-
	1926-7016			voor Kastwagens 5393-7016			106,-

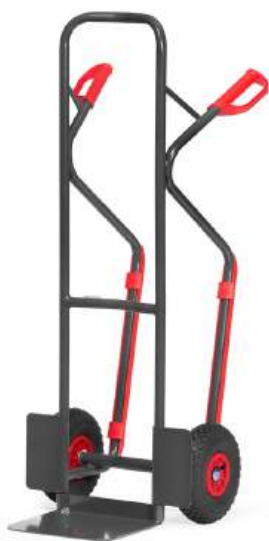

**B1330L-7016**

	Bestelnr	Draagverm kg	Hoogte mm	Steekdiepte mm	Steekbreedte mm	Totale breedte mm	Luchtbanden mm	Eigen gewicht kg	Prijs Euro
Steekwagen	B1330L-7016	300	1300	250	320	580	260 x 85	15	197,-

## Steekwagens

### B1330L-7016

Handzame steekwagen met schep van staalplaat, stabiel gelaste constructie, poedercoating, in antracietgrijs RAL 7016. Veiligheidshandvatten. Stalen schep aanschroefbaar en daardoor omwisselbaar, met te vervangen kunststof glijstrippen. Wielen met luchtbanden op kunststof velg, naaf met rollager

Beugel boven en dwarsverbinding gebogen. Voor het veilig transporteren van ronde goederen zoals rollen, kannen, emmers enz.

Gedemonteerde aanlevering.

#### Gebruiksnummer

20 2004 010 071.1

## Overige producten in antracietgrijs RAL 7016 zijn te vinden op de volgende pagina's:

### Tafelwagens



Pagina 27

### Afvalbakken



Pagina 142-143

### Hefwagens



Pagina 176, 179-181

### Hoekrollers



Pagina 185

# GREEPROLLERS

**Greep:**

Eenhandsbediening voor het snelle kleine transport tot 250 kg.

**Laadvlak:**

Laadvlak van hout, naar keuze ook van staalplaat mogelijk.

**TPE-wielen:**

De innovatieve lichtlopende TPE-wielen in attractief fetra design zijn streeploos en geurloos. Bijzonder lichtlopend kogellager.

**Toepassingsgebied:**

Makkelijk en wendbaar te hanteren, ook in smalle gangen. Ideaal voor kisten en dozen..

**Greeprollers**

Van stalen buis, gelast, gepoedercoat blauw RAL 5007, laadvlak van staalplaat of hout, greep aanschroefbaar, 1 of 2 zwenkwielen en 2 bokwielen, TPE rubber, 125 x 32 mm, naaf met kogellager. Zwenkwielen met rem.

**1158\* | 1161\***

Platform met in het frame liggend houtvezelplaat. Toplaag in beukendecor.

**2167\***

Met afneembare kunststof bak 600 x 400 x 220 mm. Frame van hoekstalen constructie 610 x 410 mm, dissels van stalen buis aanschroefbaar, gepoedercoat blauw RAL 5007.

**1163\***

Platform met vlak ingelaste staalplaat 2 mm dik, gepoedercoat.

**1164**

Met 2 houten platformen, greep aanschroefbaar. Draagvermogen bovenste etage 100 kg.

**1197**

Als 1164, echter met 2 platformen van staalplaat, vlak ingelast, 2 mm dik, gepoedercoat

\*Uitvoering met TOTALSTOP niet mogelijk.

Voor extra's zie pagina's 191-193



1158\*



2167\*



1161\*



1163\*



1164



1197

	Bestelnr.	Draagverm. kg	Laadvlak L x B mm	Uitwendige afm. L x B x H mm	Etagehoogten mm	Eigen gewicht kg	Prijs Euro
Greeprollers	1158*	200	600 x 450	860 x 450 x 860	195	10	148,-
	2167*	250	610 x 410	890 x 410 x 860	209	13	207,-
	1161*	250	600 x 500	890 x 500 x 860	195	12	193,-
	1163*	250	600 x 500	890 x 500 x 860	195	14	213,-
	1164	250	600 x 450	860 x 450 x 875	195, 770	19	294,-
	1197	250	600 x 450	860 x 450 x 875	195, 770	21	336,-

**Rolplateau's**

opgebouwd uit profielstaal, gelast, poedercoating kleur blauw RAL 5007. 4 Zwenkwie- len met TPE rubber, naaf met kogellager.

2 Stuks met rem.

**1165**

open, zonder laadvlak.

**1166 | 1169 | 1170**

met houten laadvlak.

**2166 | 2173 | 2174**

met houten laadvlak met gerib- belde rubbermat.

**1167**

met geruit plaatstalen laadvlak.

**1187**

met aluminium kwintet laadvlak en handvat.

**1168**

met beugels voor bijv. vaten en tapijttrollen.



1165



1166 | 1169 | 1170



2166 | 2173 | 2174



1167



1187



1168

	Bestelnr.	Draagverm. kg	Wiel Ø mm	Laadvlak L x B mm	Uitwendige afm. L x B x H mm	Etagehoogten mm	Eigen gewicht kg	Prijs Euro
Rolplateau	1165	400	125	500 x 500	500 x 500 x 183	183	11	148,-
	1166	400	125	500 x 500	500 x 500 x 199	199	13	174,-
	1169	400	125	600 x 600	600 x 600 x 199	199	16	183,-
	1170	400	125	700 x 700	700 x 700 x 199	199	19	193,-
	2166	400	125	500 x 500	500 x 500 x 201	201	14	213,-
	2173	400	125	600 x 600	600 x 600 x 201	201	17	231,-
	2174	400	125	700 x 700	700 x 700 x 201	201	20	247,-
	1167	400	125	500 x 500	500 x 500 x 185	185	14,5	143,-
	1187	250	125	500 x 500	500 x 500 x 184	184	9	192,-
Rolplateau	1168	400	125	500 x 500	500 x 500 x 288	288	13	199,-

Voor extra's zie pagina's 191-193

# MAGAZIJNWAGENS



**Aangenaam en licht:**  
Voor het snelle transport tot 400 kg.

**TPE-wielen:**

De innovatieve lichtlopende TPE-wielen in attractief fetra design zijn streeploos en geurloos. Bijzonder lichtlopend kogellager.



**Grote variëteit:**

Handige wagens voor het snelle transport van kleine ladingen.



## Magazijnwagens

1200 | 1202 | 1203  
2100 | 2102

Gelaste stalen buisconstructie, poedercoating, in kleur blauw RAL 5007. Platform van houtvezelplaat, gefineerd met kunststof toplaag in beuken-decor.

2 Zwenk- en 2 bokwielen met TPE rubber, naaf met kogellager.

Zwenkwielen met rem.

Laadvlakhoogte:  
bij wiel Ø 125 mm: 206 mm  
bij wiel Ø 160 mm: 233 mm



1200 | 1202 | 1203



2100 | 2102

## Tafelwagens

Modulair systeem, compleet schroefbaar. Niet gemonteerd, stalen buis en gelast profielstaal, poedercoating, in kleur blauw RAL 5007. Etages van houtvezelplaat, gefineerd met kunststof toplaag in beuken-decor.

2 Zwenk- en 2 bokwielen met TPE rubber, naaf met kogellager. Zwenkwielen met rem.



2600 | 2602



2610 | 2612

## 2600 | 2602

Etagehoogten: 233/736 mm  
Draagvermogen bovenste etage 120 kg.

## 2610 | 2612

Uitvoering als 2600/2602, echter met 3 etages.

Etagehoogten:  
233/485/736 mm

Draagvermogen bovenste en middelste etage 120 kg per etage.

	Bestelnr.	Draagverm. kg	Wiel Ø mm	Laadvlak L x B mm	Uitwendige afm. L x B x H mm	Eigen gewicht kg	Prijs Euro
<b>Magazijnwagen</b>	1200	300	125	850 x 450	1100 x 450 x 910	15	175,-
	1202	300	125	1000 x 600	1250 x 600 x 910	19	205,-
	1203	300	125	1000 x 700	1250 x 700 x 910	20	237,-
	2100	400	160	850 x 500	1030 x 505 x 953	21	220,-
	2102	400	160	1000 x 700	1180 x 705 x 953	29	240,-
<b>Tafelwagen</b>	2600	400	160	850 x 500	970 x 505 x 968	29	320,-
	2602	400	160	1000 x 700	1120 x 705 x 968	41	353,-
	2610	400	160	850 x 500	970 x 505 x 968	36	399,-
	2612	400	160	1000 x 700	1120 x 705 x 968	51	428,-

Voor extra's zie pagina's 191-193



2240-7016\*



2241-7016\*



Toepassingsvoorbeeld



1600 | 1602



1800 | 1802

### Compact tafelwagens „Basic“

2240-7016 | 2241-7016

Zeer compacte en handzame tafelwagens voor flexibel gebruik in kantoor, magazijn en werkplaats. Gereduceerd tot het essentiële, in de beproefde fetra kwaliteit. Optimale prijs kwaliteitverhouding.

Gelaste staalbuis en profielstaal, gepoedergecoat in antracietgrijs RAL 7016. Etages van houtvezelplaat, middengrijs, liggend in een stalen frame, rand 12 mm hoog. 2 Zwenk- en 2 bokwielen met TPE rubber, naaf met glijlagers, zwenkwielen met rem.

Draagvermogen bovenste etage: 80 kg.

Wordt ongemonteerd geleverd, eenvoudige zelfmontage.

Meerprijs voor uitvoering met 4 zwenkwielen: art.nr. 1288-100

\* Geen uitvoering met TOTAL-STOP of FIXSTOP mogelijk.

### Tafelwagens

Modulair systeem, compleet schroefbaar. Niet gemonteerd, stalen buis en gelast profielstaal, poedercoating, in kleur blauw RAL 5007. Etages van houtvezelplaat, gefineerd met kunststof toplaag in beukendecor.

2 Zwenk- en 2 bokwielen met TPE rubber, naaf met kogellager. Zwenkwielen met rem.

### 1600 | 1602

Etagehoogten: 209/826 mm  
Draagvermogen bovenste etage 80 kg.

### 1800 | 1802

Etagehoogten: 209/515/826 mm  
Draagvermogen bovenste en middelste etage 80 kg.

	Bestelnr.	Draagverm. kg	Wiel Ø mm	Laadvlak L x B mm	Uitwendige afm. L x B x H mm	Eigen gewicht kg	Prijs Euro
Compacte Tafelwagen	2240-7016	200	100	740 x 480	873 x 480 x 1011	20	223,-
	2241-7016	200	100	910 x 610	1043 x 610 x 1011	26	250,-
	1288-100	Meerprijs voor 4 zwenkwielen, alleen voor 2240-7016   2241-7016					
Tafelwagen	1600	300	125	850 x 500	1030 x 500 x 1020	25	257,-
	1602	300	125	1000 x 600	1180 x 600 x 1020	32	294,-
	1800	300	125	850 x 500	1030 x 500 x 1020	31	315,-
	1802	300	125	1000 x 600	1180 x 600 x 1020	41	365,-

Voor extra's zie  
pagina's 191-193

**Alu platformwagen****3120**

Met klappbare duwbeugel. Laadvlak met antislip toplaag, stabiele en afgeronde profielen rondom. Duwbeugel van buis met dwarsverband en solide scharnierpunten.

2 Zwenk- en 2 bokwielen met TPE rubber. Zwenkwielen met rem. Niet gemonteerd.

**Magazijnwagen****3100 | 3101**

Laadvlakken geheel van staalplaat, afwerking met poedercoating blauw RAL 5007 en voorzien van antislip laag en stootbescherming rondom. Duwbeugel van buis met dwarsverband, klappbaar. Afwerking met poedercoating. Scharnier van duwbeugel verchromd.

2 Zwenk- en 2 bokwielen van massief streeploos rubber. Zwenkwielen met rem.

Niet gemonteerd.

**3112 | 3113**

Magazijnwagen met 2 of 3 etages. Duwbeugel vast, verchromd.

Etagehoogten:  
3112 = 140/655 mm  
3113 = 140/390/655 mm

Draagvermogen bovenste en middelste etage 60 kg.

**Wagens met kunststof laadvlak**

Laadvlakken van kunststof met antislip toplaag. Kleur blauw, en duwbeugel van buis.

2 Zwenk- en 2 bokwielen van massief streeploos rubber.

Niet gemonteerd.

**3130**

Duwbeugel klappbaar, met breed dwarsverband, glans verzinkt.

**3132**

Tafelwagen met 2 etages, vaste duwbeugel van buis, glans verzinkt.

Etagehoogten:  
185 en 715 mm

Draagvermogen bovenste etage 80 kg.

*De op p. 191-193 vermelde opties zijn voor de wagens op deze pagina niet leverbaar.*

**3120****3100 | 3101****3112****3113****3130****3132**

	Bestelnr.	Draagverm. kg	Wiel Ø mm	Laadvlak L x B mm	Uitwendige afm. L x B x H mm	Eigen gewicht kg	Prijs Euro
<b>Alu platformwagen</b>	3120	150	100	740 x 480	760 x 495 x 885	10	203,-
<b>Magazijnwagen</b>	3100	150	100	740 x 480	760 x 495 x 860	12,2	121,-
	3101	250	125	910 x 610	920 x 630 x 890	18,3	184,-
	3112	120	100	740 x 480	760 x 495 x 860	18	197,-
	3113	120	100	740 x 480	760 x 495 x 860	22,7	239,-
<b>Kunststof platform- en tafelwagen</b>	3130	200	125	810 x 500	815 x 540 x 890	13	184,-
	3132	200	125	810 x 500	815 x 540 x 890	16,7	241,-

# OPKLAPBARE WAGENS



**Klapmechanisme:**  
Eenvoudig en snel met de voet te bedienen. In enkele seconden gebruiksklaar.



**Uitvoeringen:**  
Verkrijgbaar in stalen en in aluminium uitvoering.



**Compact:**  
Plaatsbesparend inklapbaar en daardoor ideaal voor onderweg.





### Opklapbare wagens 1132 | 1154

Opgebouwd uit stalen buis, poedercoating. Laadvloer van houtvezelplaat gefineerd met kunststof toplaag in beukendecor. Duwbeugel is opklapbaar. 2 Zwenk- en 2 bokwielen met TPE rubber, naaf met kogellager. Zwenkwielen met rem.

Laadvlakhoogte:  
bij wiel Ø 125 mm: 205 mm  
bij wiel Ø 160 mm: 230 mm

### 1140 | 1141

Als 1132 | 1154, echter met 2 duwbeugels opklapbaar en opklapbare etage van stalen buis, laadvlak van houtvezelplaat toplaag in beukendecor.

Etagehoogten:  
1140 = 205/860 mm  
1141 = 230/885 mm

Draagvermogen bovenste laadvlak 80 kg.

Duits patent 100 62 425

### 1133 | 1134

Opgebouwd uit aluminium buis, laadvlak van alu plaat. Verder als 1132 | 1154.

### 1180 | 1181

Opgebouwd uit aluminium buis, laadvlak van alu plaat. Verder als 1140 | 1141.



1132 | 1154



1140 | 1141



1133 | 1134



1180 | 1181

	Bestelnr.	Draagverm. kg	Wiel Ø mm	Laadvlak L x B mm	Uitw. afm. L x B x H mm	Eigen gewicht kg	Prijs Euro
Klapbare wagen	1132	250	125	720 x 450	815 x 470 x 930	16	215,-
	1154	250	160	900 x 600	995 x 620 x 965	25	259,-
	1140	250	125	720 x 450	900 x 470 x 900	26	403,-
	1141	250	160	900 x 600	1080 x 620 x 930	40	463,-
	1133	200	125	720 x 450	815 x 470 x 930	11	348,-
	1134	200	160	900 x 600	995 x 620 x 965	18	450,-
	1180	200	125	720 x 450	900 x 470 x 900	18	666,-
	1181	200	160	900 x 600	1080 x 620 x 930	27	788,-



2500-K | 2501-K | 2502-K | 2503-K

### Opklapbare wagens

2500-K | 2501-K |  
2502-K | 2503-K

Opklapbare wagens uit stalen buis en gelast profielstaal, gepoedercoat blauw RAL 5007. Laadvlak van houtvezelplaat, toplaag in beukendecor. Duwbeugel op het platform te klapbaar.

2 Zwenk- en 2 bokwielen met TPE rubber, naaf met kogellaager. Zwenkwielen met rem.

Laadvlakhoogte:

TPE 160 Ø = 228 mm

TPE 200 Ø = 270 mm

Lucht 220 Ø = 285 mm

### Optiliner

De optimale greep is het ergonomische alternatief voor de klassieke duwbeugel.

Constructie en uitvoering als opklapbare wagen 1132, echter met rode houtvezelplaat.



3301



3601

### 3301

Laadvlakhoogte: 230 mm  
totale hoogte ingeklapt:  
355 mm

### 3601

Optiliner tafelwagen.  
Uitvoering als Optiliner, echter niet klapbaar.  
Etagehoogten 230/735 mm,  
draagvermogen bovenste  
etage 200 kg.



#### Optiliner greep

Ergonomische greep voor een beter duwcomfort

	Bestelnr.	Draagverm. kg	Wiel Ø mm	Laadvlak L x B mm	Uitw. afm. L x B x H mm	Eigen gewicht kg	Prijs Euro
Klapbare wagen	2500-K	500	160	850 x 500	975 x 509 x 1057	24	346,-
	2501-K	600	200	1000 x 600	1125 x 609 x 1099	28	361,-
	2502-K	600	200	1000 x 700	1125 x 709 x 1099	32	363,-
	2503-K	600	200	1200 x 800	1325 x 809 x 1099	37	393,-
Optiliner	3301	400	160	900 x 600	1010 x 620 x 1030	25	272,-
Optiliner	3601	400	160	900 x 600	1115 x 600 x 1030	34	348,-

Voor extra's zie  
pagina's 191-193

# WAGENS-MULTIVARIO



## Modulair systeem:

Multifunctioneel modulair systeem met het beproefde fetra steek- en schroefprincipe. De MultiVario transportmiddelen laten zich eenvoudig veranderen, omwisselen en aanvullen.



## MultiVario:

De systeemdelen worden eenvoudig ingestoken en vastgeschroefd.



## TPE-wielen:

De innovatieve lichtlopende TPE-wielen in attractief fetra design zijn streeploos en geurloos. Bijzonder lichtlopend kogellager.



## Elegant:

Elegante frameconstructie uit een geheel met ronde hoeken.





2500 | 2501 | 2502 | 2503



2500B | 2501B | 2502B | 2503B



2580 | 2581 | 2582 | 2583



2590 | 2591 | 2592 | 2593



MultiVario  
fetra Insteek- en Schroefstelsysteem



Watervaste en meer platformen  
Voor MultiVario-magazijnwagens (details zie pagina 192)

**MultiVario-wagens  
Modulair systeem**

De MultiVario wagens laten zich veelvuldig veranderen, omwisselen en aanvullen.

De systeemdelen worden eenvoudig in het basiselement 2590-2593 gestoken en vastgeschroefd.

De constructie is opgebouwd uit stalen buis en gelast profielstaal. Gestraald, slag- en krasvast afgewerkt met poedercoating. Laadvloer van houtvezelplaat, gefineerd met kunststof toplaag in beukendecor.

2 Zwenk- en 2 bokwielen met TPE rubber 160 x 40 resp. 200 x 40 mm, naaf met kogellager.

Zwenkwielen met rem.

Laadvlakhoogte:  
TPE 160 Ø = 228 mm  
TPE 200 Ø = 270 mm  
Lucht 220 Ø = 285 mm

**Duwbeugelwagens staal  
2500B - 2503B**

Platform van staalplaat, gelijkliggend in het frame, zuiver ingelast, ook gepoedercoat RAL 5007.

**Rongenwagen  
2580 - 2583**

Rongen, lang 693/640 mm

**Toebehoren MultiVario**

- Andere wielen
- 4 Zwenkwielen
- Stootrand
- Geleidingsrollen
- Schrijfplank
- Draadkorf
- Soft grip duwbeugel
- Dodemansrem
- Opklapbare duwbeugel
- Electro aandrijving
- Scannerhouder
- Watervaste platformen
- Hard PVC
- Laadvlak met geribbeld rubber
- Tablet houder
- Flessenhouder
- Papierrolhouder
- Afvalzakhouder
- Werkblad
- Richtingvergrendeling
- Dissel en koppeling

	Bestelnr.	Draagverm. kg	Wiel Ø mm	Laadvlak L x B mm	Uitwendige afm. L x B x H mm	Eigen gewicht kg	Prijs Euro
<b>Duwbeugelwagen</b>	2500	500	160	850 x 500	975 x 509 x 948	23	243,-
	2501	600	200	1000 x 600	1125 x 609 x 990	27	258,-
	2502	600	200	1000 x 700	1125 x 709 x 990	30	260,-
	2503	600	200	1200 x 800	1325 x 809 x 990	35	290,-
<b>Duwbeugelwagen met platform van staal</b>	2500B	500	160	850 x 500	975 x 509 x 948	28	281,-
	2501B	600	200	1000 x 600	1125 x 609 x 990	32	310,-
	2502B	600	200	1000 x 700	1125 x 709 x 990	34	311,-
	2503B	600	200	1200 x 800	1325 x 809 x 990	42	371,-
<b>Rongenwagen</b>	2580	500	160	850 x 500	1100 x 509 x 923	24	242,-
	2581	600	200	1000 x 600	1250 x 609 x 960	29	254,-
	2582	600	200	1000 x 700	1250 x 709 x 960	32	258,-
	2583	600	200	1200 x 800	1450 x 809 x 960	37	277,-
<b>Platformwagen</b>	2590	500	160	850 x 500	919 x 509 x 228	22	200,-
	2591	600	200	1000 x 600	1069 x 609 x 270	26	213,-
	2592	600	200	1000 x 700	1069 x 709 x 270	27	215,-
	2593	600	200	1200 x 800	1269 x 809 x 270	32	233,-

Voor extra's zie pagina's 191-193



### MultiVario-wagens Modulair systeem

De MultiVario wagens laten zich veelvuldig veranderen, omwisselen en aanvullen.

De systeemdelen worden eenvoudig in het basiselement 2590-2593 gestoken en vastgeschroefd.

De constructie is opgebouwd uit stalen buis en gelast profielstaal. Gestraald, slag- en krasvast afgewerkt met poedercoating. Laadvloer van houtvezelplaat, gefineerd met kunststof toplaag in beukendecor.

2 Zwenk- en 2 bokwielen met TPE rubber 160 x 40 resp. 200 x 40 mm, naaf met kogellager.

Zwenkwielen met rem.

Laadvlakhoogte:  
TPE 160 Ø = 228 mm  
TPE 200 Ø = 270 mm  
Lucht 220 Ø = 285 mm



2510 | 2511 | 2512 | 2513



2520 | 2521 | 2522 | 2523



2530 | 2531 | 2532 | 2533



2550 | 2551 | 2552 | 2553

### Kopwandwagen en dubbele kopwandwagen 2510 - 2513 | 2520 - 2523

Kopwand(en) van houtvezelplaat, gefineerd met kunststof toplaag in beukendecor.

Wandhoogte: 500 mm



### Driewandwagen en vierwandwagen 2530 - 2533 | 2550 - 2553

Kop- en zijwand(en) van houtvezelplaat, gefineerd met kunststof toplaag in beukendecor.

Wandhoogten: 500 mm

Vierwandwagen met één uitneembare zijwand.

	Bestelnr.	Draagverm. kg	Wiel Ø mm	Laadvlak L x B mm	Uitwendige afm. L x B x H mm	Eigen gewicht kg	Prijs Euro
<b>Kopwandwagen</b>	2510	500	160	850 x 500	970 x 509 x 948	27	262,-
	2511	600	200	1000 x 600	1120 x 609 x 990	31	277,-
	2512	600	200	1000 x 700	1120 x 709 x 990	36	285,-
	2513	600	200	1200 x 800	1320 x 809 x 990	42	305,-
<b>Dubbele kopwandwagen</b>	2520	500	160	850 x 500	1030 x 509 x 948	31	329,-
	2521	600	200	1000 x 600	1180 x 609 x 990	37	350,-
	2522	600	200	1000 x 700	1180 x 709 x 990	43	354,-
	2523	600	200	1200 x 800	1380 x 809 x 990	49	376,-
<b>Driewandwagen</b>	2530	500	160	850 x 480	1030 x 509 x 948	36	376,-
	2531	600	200	1000 x 580	1180 x 609 x 990	42	394,-
	2532	600	200	1000 x 680	1180 x 709 x 990	49	403,-
	2533	600	200	1200 x 780	1380 x 809 x 990	56	428,-
<b>Vierwandwagen</b>	2550	500	160	850 x 450	1030 x 509 x 948	41	419,-
	2551	600	200	1000 x 550	1180 x 609 x 990	48	431,-
	2552	600	200	1000 x 650	1180 x 709 x 990	54	446,-
	2553	600	200	1200 x 750	1380 x 809 x 990	63	478,-

Voor extra's zie  
pagina's 191-193



1510 | 1511 | 1512 | 1513



1520 | 1521 | 1522 | 1523



1530 | 1531 | 1532 | 1533



1550 | 1551 | 1552 | 1553

**MultiVario-wagens  
Modulair systeem**

De MultiVario wagens laten zich veelzijdig veranderen, omwisselen en aanvullen.

De systeemdelen worden eenvoudig in het basiselement 2590-2593 gestoken en vastgeschroefd.

De constructie is opgebouwd uit stalen buis en gelast profielstaal. Gestraald, slag- en krasvast afgewerkt met poedercoating. Laadvloer van houtvezelplaat, gefineerd met kunststof top laag in beukendecor.

2 Zwenk- en 2 bokwielen met TPE rubber 160 x 40 resp. 200 x 40 mm, naaf met kogellager.

Zwenkwielen met rem.

Laadvlakhoogte:  
TPE 160 Ø = 228 mm  
TPE 200 Ø = 270 mm  
Lucht 220 Ø = 285 mm

**Kopwandwagens of  
dubbele kopwandwagens  
1510 - 1513 | 1520 - 1523**

Duwbeugel(s) van draadgaas 50 x 50 x 4 mm.

Wandhoogte: 500 mm



**Driewandwagens of  
vierwandwagens  
1530 - 1533 | 1550 - 1553**

Kop- en zijwand(en) met draadgaas 50 x 50 x 4 mm.

Wandhoogten: 500 mm

Vierwandwagen met één uitneembare zijwand.

	Bestelnr.	Draagverm. kg	Wiel Ø mm	Laadvlak L x B mm	Uitwendige afm. L x B x H mm	Eigen gewicht kg	Prijs Euro
<b>Kopwandwagens met gaaswand</b>	1510	500	160	850 x 500	970 x 509 x 948	26	254,-
	1511	600	200	1000 x 600	1120 x 609 x 990	29	267,-
	1512	600	200	1000 x 700	1120 x 709 x 990	34	275,-
	1513	600	200	1200 x 800	1320 x 809 x 990	40	296,-
<b>Dubbele kopwandwagens met gaaswand</b>	1520	500	160	850 x 500	1030 x 509 x 948	29	313,-
	1521	600	200	1000 x 600	1180 x 609 x 990	33	328,-
	1522	600	200	1000 x 700	1180 x 709 x 990	39	337,-
	1523	600	200	1200 x 800	1380 x 809 x 990	45	359,-
<b>Driewandwagens met gaas</b>	1530	500	160	850 x 480	1030 x 509 x 948	32	367,-
	1531	600	200	1000 x 580	1180 x 609 x 990	36	387,-
	1532	600	200	1000 x 680	1180 x 709 x 990	42	389,-
	1533	600	200	1200 x 780	1380 x 809 x 990	48	421,-
<b>Vierwandwagens met gaas</b>	1550	500	160	850 x 450	1030 x 509 x 948	35	418,-
	1551	600	200	1000 x 550	1180 x 609 x 990	40	441,-
	1552	600	200	1000 x 650	1180 x 709 x 990	45	445,-
	1553	600	200	1200 x 750	1380 x 809 x 990	53	477,-

Voor extra's zie pagina's 191-193

**Bakwagen**

2560 | 2561 | 2562 | 2563

Wanden van houtvezelplaat,  
kunststof toplaag in  
beukendecor.

Wandhoogte 250 mm.

Alle wanden afzonderlijk  
uitneembaar.



2560 | 2561 | 2562 | 2563



1580 | 1581 | 1582 | 1583

**Platformwagen met 4 beugels**

1580 | 1581 | 1582 | 1583

Beugelhoogte 720 mm.

**Hekwagen met twee zijwanden**

2541 | 2542 | 2543

Wanden van houtvezelplaat,  
kunststof toplaag in beuken-  
decor.

Wandhoogten 620/750 mm.



2541 | 2542 | 2543



2571 | 2572 | 2573

**Hekwagen**

2571 | 2572 | 2573

2 beugels van buismateriaal  
met verticale verbindings-  
stangen op een afstand van ca.  
130 mm.

Wandhoogte 750 mm.

**Materiaalwagen**

3540 | 3541 | 3542 | 3543

4 Rongen en variabel in-  
schroefbare steunen voor  
lange materialen zoals buizen,  
latten, enz.

De steunen zijn in een raster  
van 100 instelbaar.

Draagvermogen per etage  
180 kg.



3540 | 3541 | 3542 | 3543



Toepassingsvoorbeeld

	Bestelnr.	Draagverm. kg	Wiel Ø mm	Laadvlak L x B mm	Uitwendige afm. L x B x H mm	Eigen gewicht kg	Prijs Euro
<b>Bakwagen</b>	2560	500	160	850 x 440	970 x 509 x 948	30	394,-
	2561	600	200	1000 x 540	1120 x 609 x 990	36	429,-
	2562	600	200	1000 x 640	1120 x 709 x 990	40	431,-
	2563	600	200	1200 x 740	1320 x 809 x 990	46	465,-
<b>Platformwagen met 4 beugels</b>	1580	500	160	850 x 440	919 x 509 x 948	29	318,-
	1581	600	200	1000 x 540	1069 x 609 x 990	35	327,-
	1582	600	200	1000 x 640	1069 x 709 x 990	40	329,-
	1583	600	200	1200 x 740	1269 x 809 x 990	44	353,-
<b>Hekwagen</b>	2541	600	200	1000 x 540	1069 x 609 x 1025	42	414,-
	2542	600	200	1000 x 640	1069 x 709 x 1025	45	419,-
	2543	600	200	1200 x 740	1269 x 809 x 1025	54	445,-
	2571	600	200	1000 x 540	1069 x 609 x 1025	39	392,-
	2572	600	200	1000 x 640	1069 x 709 x 1025	42	394,-
	2573	600	200	1200 x 740	1269 x 809 x 1025	48	429,-
<b>Materiaalwagen</b>	3540	500	160	850 x 500	919 x 509 x 1358	33	397,-
	3541	600	200	1000 x 600	1069 x 609 x 1400	38	427,-
	3542	600	200	1000 x 700	1069 x 709 x 1400	39	435,-
	3543	600	200	1200 x 800	1269 x 809 x 1400	47	470,-

Voor extra's zie  
pagina's 191-193

# TAFELWAGENS



## Ergonomie:

Achteraf te monteren duwbeugel. Door middel van kunststof klemmen is de hoogte voor de optimale greeppositie instelbaar.



## Laadvlakken:

Tafelwagens met vlakke laadvlakken of met rand. Verschillende laadvlak materialen.



## TPE-wielen:

De innovatieve lichtlopende TPE-wielen in attractief fetra design zijn streeploos en geurloos. Bijzonder lichtlopend kogellager.



## Modulair systeem:

Multifunctioneel modulair systeem met het beproefde fetra steek- en schroefprincipe. De MultiVario transportmiddelen laten zich eenvoudig veranderen, omwisselen en aanvullen.





## Zware tafelwagens Modulair systeem

Stalen buis en gelast profielstaal. Gestraald, slag- en krasvast afgewerkt met poedercoating. 2 Laadvlakken van houtvezelplaat, gefineerd met kunststof toplaag in beukendecor.

2 Zwenk- en 2 bokwielen met TPE rubber 160 x 40 resp. 200 x 40 mm, naaf met kogellager.

Zwenkwielen met rem.

Draagvermogen bovenste en middelste laadvlak 200 kg.

### 2496 | 2497

Vierkant laadvlak.

### 2400 | 2401 | 2402 | 2403

Rechthoekig laadvlak in 4 afmetingen.

2 Etages.

### 3496

als 2496 | 2497, echter met 2 kopwanden en 1 zijwand, aanschroefbaar.

### 3400 | 3401 | 3402 | 3403

als 2400-2403, echter met 2 kopwanden en 1 zijwand, aanschroefbaar.

## Toebehoren

### Kop- en zijwanden

Om achteraf te monteren op MultiVario tafelwagens

Details zie pagina 192.



2496 | 2497



2400 | 2401 | 2402 | 2403



3496



3400 | 3401 | 3402 | 3403

	Bestelnr.	Draagverm. kg	Wiel Ø mm	Laadvlak L x B mm	Uitwendige afm. L x B x H mm	Aantal etages	Etagehoogten mm	Eigen gewicht kg	Prijs Euro
<b>Tafelwagens</b>	2496	500	160	600 x 600	737 x 609 x 860	2	228, 860	32	322,-
	2497	600	200	700 x 700	837 x 709 x 900	2	270, 900	38	387,-
	2400	500	160	850 x 500	1047 x 509 x 860	2	228, 860	36	356,-
	2401	600	200	1000 x 600	1197 x 609 x 900	2	270, 900	44	368,-
	2402	600	200	1000 x 700	1197 x 709 x 900	2	270, 900	49	375,-
	2403	600	200	1200 x 800	1397 x 809 x 900	2	270, 900	58	403,-
<b>Tafelwagens met wanden</b>	3496	500	160	600 x 600	737 x 609 x 860	2	228, 860	47	544,-
	3400	500	160	850 x 500	1047 x 509 x 860	2	228, 860	52	588,-
	3401	600	200	1000 x 600	1197 x 609 x 900	2	270, 900	62	614,-
	3402	600	200	1000 x 700	1197 x 709 x 900	2	270, 900	68	629,-
	3403	600	200	1200 x 800	1397 x 809 x 900	2	270, 900	80	676,-

Voor extra's zie pagina's 191-193



2416 | 2417



2420 | 2421 | 2422 | 2423



2440 | 2441 | 2442 | 2443

## Zware tafelwagens Modulair systeem

Stalen buis en gelast profielstaal. Gestraald, slag- en krasvast afgewerkt met poedercoating. Laadvlakken van houtvezelplaat, gefineerd met kunststof toplaag in beukendecor.

2 Zwenk- en 2 bokwielen met TPE rubber 160 x 40 resp. 200 x 40 mm, naaf met kogellager.

Zwenkwielen met rem.

Draagvermogen bovenste en middelste laadvlak 200 kg.

### 2416 | 2417

Vierkante laadvlakken.  
3 Etages.

### 2420 | 2421 | 2422 | 2423

Rechthoekige laadvlakken in  
4 afmetingen.  
3 Etages.

### 2440 | 2441 | 2442 | 2443

Als 2420-2423, echer met 4  
etages.



#### Aanbouwset

Voor tafelwagens, stalen lade met kogellager geleiding en cilinderslot. H x B x D inwendig: 105 x 410 x 475 mm.

**Niet achteraf uit te rusten.**



#### Lade indelingsset

Van verzinkt staalplaat, insteekbaar. 2 Lange zijden en 6 dwarsschotten.



#### Afvalzakhouder

Als toebehoren voor alle Multi-Vario- en alle Super-MultiVario-wagens.

Details zie pagina 193.



#### Tablethouder

Details zie pagina 193.

	Bestelnr.	Draag- verm. kg	Wiel Ø mm	Laadvlak L x B mm	Uitwendige afm. L x B x H mm	Aantal etages	Etagehoogten mm	Eigen ge- wicht kg	Prijs Euro
<b>Tafelwagens</b>	2416	500	160	600 x 600	737 x 609 x 860	3	228, 544, 860	44	436,-
	2417	600	200	700 x 700	837 x 709 x 900	3	270, 585, 900	51	509,-
	2420	500	160	850 x 500	1047 x 509 x 860	3	228, 544, 860	50	539,-
	2421	600	200	1000 x 600	1197 x 609 x 900	3	270, 585, 900	61	555,-
	2422	600	200	1000 x 700	1197 x 709 x 900	3	270, 585, 900	67	568,-
	2423	600	200	1200 x 800	1397 x 809 x 900	3	270, 585, 900	79	609,-
	2440	500	160	850 x 500	1047 x 509 x 1179	4	228, 544, 860, 1179	64	682,-
	2441	600	200	1000 x 600	1197 x 609 x 1218	4	270, 585, 900, 1218	78	708,-
	2442	600	200	1000 x 700	1197 x 709 x 1218	4	270, 585, 900, 1218	88	724,-
	2443	600	200	1200 x 800	1397 x 809 x 1218	4	270, 585, 900, 1218	107	777,-
<b>Aanbouwset</b>	2149	-	-	-	-	-	-	6	251,-
<b>Lade indelingsset</b>	2148-ES	-	-	-	-	-	-	3	69,-
<b>Afvalzakhouder</b>	1397	-	-	-	-	-	-	4	99,-
<b>Tablethouder</b>	28TH	-	-	-	-	-	-	2	124,-

Voor extra's zie  
pagina's 191-193



## Zware tafelwagens Modulair systeem

Stalen buis en gelast profielstaal. Gestraald, slag- en krasvast afgewerkt met poedercoating.

Laadvlakken van staalplaat, gelijkliggend met frame, zuiver ingelast, ook gepoedercoat in blauw RAL 5007.

2 Zwenk- en 2 bokwielen met TPE rubber 160 x 40 resp. 200 x 40 mm, naaf met kogellager.

Zwenkwielen met rem.

Draagvermogen bovenste laadvlak 200 kg.

### 2496B | 2497B

Vierkante laadvlakken, staalplaten laadvlak gelijkliggend met frame, gepoedercoat.

### 2400B | 2401B | 2402B | 2403B

Rechthoekige laadvlakken, staalplaat gelijkliggend met frame, gepoedercoat.

### 2416B | 2417B

Als 2496B | 2497B, echter met 3 etages.

### 2420B | 2421B | 2422B | 2423B

Als 2400B – 2403B, echter met 3 etages.



2496B | 2497B



2400B | 2401B | 2402B | 2403B



2416B | 2417B



2420B | 2421B | 2422B | 2423B



#### Aanbouwsset

Voor tafelwagens, stalen lade met kogellager geleiding en cilinderslot. H x B x D inwendig: 105 x 410 x 475 mm.

**Niet achteraf uit te rusten.**



#### Lade indelingsset

Van verzinkt staalplaat, insteekbaar. 2 Lange zijden en 6 dwarschotten.



#### Afvalzakhouder

Als toebehoren voor alle Multi-Vario- en alle Super-Multi-Vario-wagens.

Details zie pagina 193.



#### Tablethouder

Details zie pagina 193.

	Bestelnr.	Draagverm. kg	Wiel Ø mm	Laadvlak L x B mm	Uitwendige afm. L x B x H mm	Aantal etages	Etagehoogten mm	Eigen gewicht kg	Prijs Euro
<b>Tafelwagen met staalplaten laadvlakken</b>	2496B	500	160	600 x 600	737 x 609 x 860	2	228, 860	42	371,-
	2497B	600	200	700 x 700	837 x 709 x 900	2	270, 900	44	420,-
	2400B	500	160	850 x 500	1047 x 509 x 860	2	228, 860	45	422,-
	2401B	600	200	1000 x 600	1197 x 609 x 900	2	270, 900	56	464,-
	2402B	600	200	1000 x 700	1197 x 709 x 900	2	270, 900	61	497,-
	2403B	600	200	1200 x 800	1397 x 809 x 900	2	270, 900	78	590,-
	<b>Tafelwagen met staalplaten laadvlakken</b>	2416B	500	160	600 x 600	737 x 609 x 860	3	228, 544, 860	50
2417B		600	200	700 x 700	837 x 709 x 900	3	270, 585, 900	60	560,-
2420B		500	160	850 x 500	1047 x 509 x 860	3	228, 544, 860	59	638,-
2421B		600	200	1000 x 600	1197 x 609 x 900	3	270, 585, 900	71	659,-
2422B		600	200	1000 x 700	1197 x 709 x 900	3	270, 585, 900	77	674,-
2423B		600	200	1200 x 800	1397 x 809 x 900	3	270, 585, 900	99	717,-
<b>Aanbouwsset</b>	2149	-	-	-	-	-	-	6	251,-
<b>Lade indelingsset</b>	2148-ES	-	-	-	-	-	-	3	69,-
<b>Afvalzakhouder</b>	1397	-	-	-	-	-	-	4	99,-
<b>Tablethouder</b>	28TH	-	-	-	-	-	-	2	124,-

Voor extra's zie pagina's 191-193



2496W | 2497W



2400W | 2401W | 2402W | 2403W



2416W | 2417W



2420W | 2421W | 2422W | 2423W



**Werkblad**

Zie ook pag. 193.



**Scannerhouder**

Details zie pagina 193.



**Papierrolhouder**

Aanbouwset voor wagens.  
Geschikt voor papierrollen tot  
210 mm doorsnede en 210 mm  
breed.

Details zie pagina 193.



**Flessenhouder**

Voor standaard ronde spuit-  
flessen tot Ø 110 mm. Stang  
veelvuldig geperforeerd, de  
houder kan naar wens worden  
gepositioneerd met een klem-  
beugel ter bevestiging.

Details zie pagina 193.

## Zware tafelwagens Modulair systeem

Stalen buis en gelast profielstaal.  
Gestraald, slag- en krasvast afge-  
werkt met poedercoating.

Stalen bak met 10 mm hoge  
rand, oliedicht gelast.

2 Zwenk- en 2 bokwielen met  
TPE rubber 160 x 40 resp. 200 x  
40 mm, naaf met kogellager.

Zwenkwielen met rem.

Dragvermogen bovenste en  
middelste laadvlak 200 kg.

### 2496W | 2497W

Vierkante laadvlakken van  
staalplaat met 10 mm hoge  
rand, oliedicht gelast, gepoe-  
dercoat.

### 2400W | 2401W | 2402W | 2403W

Rechthoekige laadvlakken van  
staalplaat met 10 mm hoge  
rand, oliedicht gelast,  
gepoedercoat.

### 2416W | 2417W

Als 2496W | 2497W, echter met  
3 etages.

Dragvermogen bovenste en  
middelste etage 200 kg.

### 2420W | 2421W | 2422W | 2423W

Als 2400W – 2403W, echter met  
3 etages.

Dragvermogen bovenste en  
middelste etage 200 kg..

	Bestelnr.	Dragverm. kg	Wiel Ø mm	Laadvlak L x B mm	Uitwendige afm. L x B x H mm	Aantal etages	Etagehoogten mm	Eigen gewicht kg	Prijs Euro
<b>Tafelwagen met staalplaten laadvlakken met rand</b>	2496W	500	160	600 x 600	737 x 609 x 860	2	228, 860	38	357,-
	2497W	600	200	700 x 700	837 x 709 x 900	2	270, 900	40	405,-
	2400W	500	160	850 x 500	1047 x 509 x 860	2	228, 860	40	407,-
	2401W	600	200	1000 x 600	1197 x 609 x 900	2	270, 900	50	438,-
	2402W	600	200	1000 x 700	1197 x 709 x 900	2	270, 900	54	464,-
	2403W	600	200	1200 x 800	1397 x 809 x 900	2	270, 900	66	558,-
<b>Tafelwagen met staalplaten laadvlakken met rand</b>	2416W	500	160	600 x 600	737 x 609 x 860	3	228, 544, 860	47	447,-
	2417W	600	200	700 x 700	837 x 709 x 900	3	270, 585, 900	54	543,-
	2420W	500	160	850 x 500	1047 x 509 x 860	3	228, 544, 860	54	620,-
	2421W	600	200	1000 x 600	1197 x 609 x 900	3	270, 585, 900	64	638,-
	2422W	600	200	1000 x 700	1197 x 709 x 900	3	270, 585, 900	70	654,-
	2423W	600	200	1200 x 800	1397 x 809 x 900	3	270, 585, 900	88	696,-
<b>Papierrolhouder</b>	1396	-	-	-	-	-	-	4	87,-
<b>Flessenhouder</b>	1391	-	-	-	-	-	-	1	37,-
<b>Werkblad</b>	1381	25	-	-	-	-	-	4	82,-
<b>Scannerhouder</b>	1392	-	-	-	-	-	-	2	70,-

Voor extra's zie  
pagina's 191-193



### Tafelwagens met stalen etages Modulair systeem

Opgebouwd uit stalen buis en oliedichte staalplaat laadvlakken, schroefconstructie. Randhoogte 40 mm. Poedercoating in kleur blauw RAL 5007.

2 Zwenk- en 2 bokwielen met TPE rubber, naaf met kogellager. Zwenkwielen met rem.

Draagvermogen bovenste en middelste etage ieder 200 kg.



4820 | 4822



4830 | 4832

### 4840 | 4842

Als 4820 | 4822, echter bovenste etage met 150 mm hoge rand.



4920 | 4922



4930 | 4932

### 2722

Bovenste etage met opvangbak 100 mm hoog, oliedicht. Bodem met conische afloop en aftapkraan 1/2".

Gaasrooster met maaswijdte 31 x 31 mm, bovenzijde gelijk met rand, uitneembaar en vuurverzinkt.

Onderste laadvlak met rand 25 mm hoog, oliedicht.

2 Zwenk- en 2 bokwielen met TPE rubber, naaf met kogellager. Zwenkwielen met rem.

Draagvermogen bovenste etage 100 kg.



4840 | 4842



2722



2722 Toepassingsvoorbeeld

	Bestelnr.	Draagverm. kg	Wiel Ø mm	Laadvlak L x B mm	Uitwendige afm. L x B x H mm	Aantal etages	Etagehoogten mm	Eigen gewicht kg	Prijs Euro
Tafelwagen	4820	400	160	850 x 500	1021 x 500 x 870	2	207, 829	33	350,-
	4822	400	200	1000 x 700	1171 x 700 x 910	2	248, 870	47	417,-
	4830	400	160	850 x 500	1021 x 500 x 870	3	207, 519, 829	46	434,-
	4832	400	200	1000 x 700	1171 x 700 x 910	3	248, 560, 870	61	527,-
	4920	400	160	850 x 500	986 x 500 x 1065	2	207, 829	33	344,-
	4922	400	200	1000 x 700	1136 x 700 x 1105	2	248, 870	50	409,-
	4930	400	160	850 x 500	986 x 500 x 1065	3	207, 519, 829	46	425,-
	4932	400	200	1000 x 700	1136 x 700 x 1105	3	248, 560, 870	64	519,-
	4840	400	160	850 x 500	1021 x 500 x 880	2	207, 829	35	429,-
	4842	400	200	1000 x 700	1171 x 700 x 1020	2	248, 870	55	527,-
	2722	300	125	1000 x 600	1136 x 611 x 1030	2	181, 901	52	570,-

Voor extra's zie pagina's 191-193

## Lichte tafelwagens Modulair systeem

Tafelwagens, opgebouwd uit stalen buis en gelast profielstaal. Poedercoating. Schroefconstructie. Etages van houtvezelplaat, gefineerd met kunststof toplaag in beukendecor, liggend in stalen frame met een rand 12 mm hoog.

2 Zwenk- en 2 bokwielen met TPE rubber, naaf met kogellager. Zwenkwielen met rem.

Draagvermogen bovenste en middelste laadvlak 120 kg.

2740 | 2742 | 2744 | 2746  
2750 | 2752 | 2754 | 2756  
Duwbeugel omhoogstaand.

2940 | 2942 | 2944 | 2946  
2950 | 2952 | 2954 | 2956  
Uitvoering zoals boven, echter horizontale duwbeugel.



2740 | 2742 | 2744 | 2746



2750 | 2752 | 2754 | 2756



2940 | 2942 | 2944 | 2946



2950 | 2952 | 2954 | 2956



Papierrolhouder

Details zie pagina 193.



Flessenhouder

Details zie pagina 193.



Scannerhouder

Details zie pagina 193.



Tablethouder

Details zie pagina 193.

	Bestelnr.	Draagverm. kg	Wiel-Ø mm	Laadvlak L x B mm	Uitwendige afm. L x B x H mm	Aantal etages	Etagehoogten mm	Eigen gewicht kg	Prijs Euro
Tafelwagen	2740	300	125	850 x 500	986 x 511 x 1039	2	200, 820	28	264,-
	2742	300	125	1000 x 600	1136 x 611 x 1039	2	200, 820	36	296,-
	2744	300	125	1000 x 700	1136 x 711 x 1039	2	200, 820	37	356,-
	2746	300	125	1200 x 800	1336 x 811 x 1039	2	200, 820	48	373,-
	2750	300	125	850 x 500	986 x 511 x 1039	3	200, 510, 820	35	343,-
	2752	300	125	1000 x 600	1136 x 611 x 1039	3	200, 510, 820	49	381,-
	2754	300	125	1000 x 700	1136 x 711 x 1039	3	200, 510, 820	51	482,-
	2756	300	125	1200 x 800	1336 x 811 x 1039	3	200, 510, 820	66	510,-
	2940	300	125	850 x 500	1021 x 511 x 830	2	200, 820	29	267,-
	2942	300	125	1000 x 600	1171 x 611 x 830	2	200, 820	36	301,-
	2944	300	125	1000 x 700	1171 x 711 x 830	2	200, 820	37	364,-
	2946	300	125	1200 x 800	1371 x 811 x 830	2	200, 820	48	381,-
	2950	300	125	850 x 500	1021 x 511 x 830	3	200, 510, 820	36	351,-
	2952	300	125	1000 x 600	1171 x 611 x 830	3	200, 510, 820	49	389,-
	2954	300	125	1000 x 700	1171 x 711 x 830	3	200, 510, 820	51	491,-
	2956	300	125	1200 x 800	1371 x 811 x 830	3	200, 510, 820	66	516,-

Voor extra's zie pagina's 191-193

**Lichte tafelwagens****Modulair systeem****3740 | 3742 | 3760 | 3762**

Opgebouwd uit stalen buis en gelast profielstaal. Poedercoating. Schroefconstructie.

Etages van houtvezelplaat, gefineerd met kunststof top-laag in beukendecor, liggend in stalen frame met een rand 12 mm hoog.

Bovenste etage met een houten rand 45 mm hoog. Duwbeugel omhoog.

2 Zwenk- en 2 bokwielen met TPE rubber, naaf met kogellager. Zwenkwielen met rem.

Draagvermogen bovenste laadvlak 80 kg.

Legbord inwendige afm.:  
810 x 450 x 45 mm bij een laadvlak van 850 x 500 mm.  
960 x 550 x 45 mm bij een laadvlak van 1000 x 600 mm.

**3740 | 3742****3760 | 3762****2622****2622**

Uitvoering en afmeting als 2742, 2 stalen laden met kogellagergeleiding en cilinderslot.

H x B x D  
105 x 415 x 490 mm.

Draagvermogen bovenste laadvlak 120 kg. Draagvermogen per lade 25 kg.

**Lade indelingsset**

Van verzinkt staalplaat, insteekbaar. 2 Lange zijden en 6 dwarschotten.

**Afvalzakhouder**

Als toebehoren voor alle MultiVario- en alle Super-MultiVario-wagens.  
Details zie pagina 193.

**Schrijfplank hoog DIN A4**

Zie ook pag. 193.

**Werkblad**

Zie ook pag. 193.

Voor extra's zie pagina's 191-193

	Bestelnr.	Draagverm. kg	Wiel Ø mm	Laadvlak L x B mm	Uitwendige afm. L x B x H mm	Aantal etages	Etagehoogten mm	Eigen gewicht kg	Prijs Euro
<b>Tafelwagen</b>	3740	300	125	850 x 500	986 x 511 x 1039	2	200, 820	28	305,-
	3742	300	125	1000 x 600	1136 x 611 x 1039	2	200, 820	34	341,-
	3760	300	125	850 x 500	986 x 511 x 1039	2	200, 820	29	333,-
	3762	300	125	1000 x 600	1136 x 611 x 1039	2	200, 820	35	376,-
<b>Tafelwagen</b>	2622	300	125	1000 x 600	1136 x 611 x 1039	2	200, 820	49	713,-
<b>Lade indelingsset</b>	2148-ES	-	-	-	-	-	-	3	69,-
<b>Afvalzakhouder</b>	1397	-	-	-	-	-	-	4	99,-
<b>Schrijfplank</b>	1290	-	-	-	-	-	-	1	42,-
<b>Werkblad</b>	1381	25	-	-	-	-	-	4	82,-

# WERKPLAATSWAGENS

## Opstaande rand:

Werkblad met aan 3 zijden een opstaande rand van 80 mm hoog, tegen vallende voorwerpen.



## Centrale afsluitbaar:

De wagen is door middel van een cilinderslot compleet afsluitbaar.



## TPE-wielen:

De innovatieve lichtlopende TPE-wielen in attractief fetra design zijn streeploos en geurloos. Bijzonder lichtlopend kogellager.



## Veiligheid:

Greeplijsten verzonken geïntegreerd, geen verwondingsgevaar.





### Werkplaatswagens

Staalplaten constructie.

Werkblad van sandwich plaat 20 mm dik.

2 Zwenk- en 2 bokwielen met TPE rubber 160 x 40 mm, naaf met kogellager. Zwenkwielen met rem.

Gepoedercoat grijs RAL 7035, front antracietgrijs RAL 7016.

Vanwege transport technische redenen zijn het werkblad en de wielen niet gemonteerd. Eenvoudige zelfmontage.

Draagvermogen per etage: 80 kg.

#### 2450-7016

Met 1 kast, 1 vaste en 2 verstelbare etages en schuifladen met kogellagergeleiding. 4/5 Uittrekbaar. Centraal afsluitbaar d.m.v. cilinderslot.

6 Schuifladen H x B x D

inw. 95 x 280 x 470 mm

Draagvermogen per schuiflade: 35 kg

#### 2452-7016

Met 1 kast, 1 vaste en 2 verstelbare etages en schuifladen met kogellagergeleiding. 4/5 Uittrekbaar. Centraal afsluitbaar d.m.v. cilinderslot.

4 Schuifladen H x B x D inw.:

1 st. 105 x 280 x 470 mm

2 st. 160 x 280 x 470 mm

1 st. 210 x 280 x 470 mm

Draagvermogen per schuiflade: 35 kg

#### 2456-7016

Kast met dubbele deuren zonder scheidingswand, met 2 in hoogte verstelbare etages. Deuren centraal afsluitbaar d.m.v. cilinderslot. Openingshoek max. 120°.

Nuttige breedte: 873 mm

Nuttige diepte: 465 mm

Openingsbreedte: 784 mm

12450-7016 |

12452-7016 |

12456-7016

Werkblad met opstaande rand. 80 mm hoog van gepoedercoat staalplaat.



2450-7016



12450-7016



2452-7016



12452-7016



2456-7016



12456-7016



#### Lade indelingsset

Van verzinkt staalplaat, insteekbaar. 1 Lange zijden en 4 dwarschotten.

	Bestelnr.	Draagverm kg	Wiel Ø mm	Laadvlak L x B mm	Uitwendige afm. L x B x H mm	Eigen gewicht kg	Prijs Euro
Werkplaatswagen	2450-7016	400	160	985 x 590	1080 x 590 x 915	66	856,-
	2452-7016	400	160	985 x 590	1080 x 590 x 915	62	870,-
	2456-7016	400	160	985 x 590	1080 x 590 x 915	48	760,-
Werkplaatswagen werkblad met rand	12450-7016	400	160	985 x 590	1080 x 590 x 995	71	925,-
	12452-7016	400	160	985 x 590	1080 x 590 x 995	67	938,-
	12456-7016	400	160	985 x 590	1080 x 590 x 995	53	828,-
Vakindeling voor lade	2146			1 Lange zijde en 4 dwarschotten			58,-

Voor extra's zie pagina's 191-193



## Lichte werkplaatswagens Modulair systeem

Werkplaatswagen, gelaste stalen buis. Poedercoating, slag- en krasvast. Etages van houtvezelplaat, gefineerd met kunststof toplaag in beukendecor. Liggend in een stalen frame.

2 Zwenk- en 2 bokwielen met TPE rubber , naaf met kogellager. Zwenkwielen met rem.

Werkhoogte: 820 mm  
Totale hoogte: 1040 mm  
Totale lengte: 1130 mm

Draagvermogen per legbord (in kast) 30 kg, per lade 25 kg.

### 2632

3 Laadvlakken met opstaande rand, hoog 12 mm.  
Afsluitbare kast met 1 vaste en 2 verstelbare legborden.  
Kastafmeting B x D x H: 500 x 600 x 600 mm.  
Poedercoating kleur grijs RAL 7035, front in blauw RAL 5007.  
Etagehoogten: 200, 510, 820

### 2633

1 Laadvlak met opstaande rand, hoog 12 mm. 2 Afsluitbare stalen kasten met 1 vaste en 2 verstelbare legborden.  
Kastafmeting B x D x H: 500 x 600 x 600 mm.

### 2634

3 Laadvlakken met opstaande rand, hoog 12mm. Centraal afsluitbaar ladenkast met 4 laden. 3 x 120 mm en 1 x 180 mm hoog, laden met ladegeleiding en uittrekbeveiliging. 4/5 Uittrekbaar.  
Kastafmeting B x D x H: 500 x 600 x 600 mm.  
Etagehoogten: 200, 510, 820

### 2635

1 Laadvlak met opstaande rand, hoog 12 mm. 1 Stalen kast als bij 2632 en 1 ladenkast als bij 2634.



#### Aanbouwset

Voor tafelwagens, stalen laden met kogellagergeleiding en cilinderslot.

H x B x D inwendig  
105 x 410 x 475 mm.

**Niet achteraf uit te rusten.**



#### Lade indelingsset

Van verzinkt staalplaat, insteekbaar. 2 Lange zijden en 6 dwarschotten. Voor ladenkast bestelnr. 2148\*. Voor aanbouwset bestelnr. 2148-ES.



#### Papierrolhouder

Details zie pagina 193.



#### Flessenhouder

Details zie pagina 193.

	Bestelnr.	Draagverm. kg	Wiel Ø mm	Laadvlak L x B mm	Uitwendige afm. L x B x H mm	Aantal etages	Eigen gewicht kg	Prijs Euro
Werkplaatswagen	2632	300	125	1000 x 600	1130 x 600 x 1040	3	61	742,-
	2633	300	125	1000 x 600	1130 x 600 x 1040	1	69	951,-
	2634	300	125	1000 x 600	1130 x 600 x 1040	3	78	999,-
	2635	300	125	1000 x 600	1130 x 600 x 1040	1	87	1.199,-
Aanbouwset	2149	-	-	-	-	-	6	251,-
Lade indelingsset*	2148	-	-	-	-	-	3	60,-
Lade indelingsset	2148-ES	-	-	-	-	-	3	69,-
Papierrolhouder	1396	-	-	-	-	-	4	87,-

\* S.v.p. bij het bestelnr. van de vakverdeling ook het bestelnr. van de betr. wagen opgeven, (bv. 2148-2634)

**Voor extra's zie pagina's 191-193**



### Werkplaatswagens

Opgebouwd uit profielstaal-  
staalplaatconstructie, poeder-  
coating, kleur blauw RAL 5007.  
Kast grijs RAL 7035.

Werkblad van beuken  
multiplex 22 mm dik en met  
aan 3 zijden een opstaande  
rand van 80 mm hoog.

2 Zwenk- en 2 bokwielen  
met TPE rubber 160 x 40 mm,  
naaf met kogellager. Zwenk-  
wielen met rem.

Werkhoogte: 850 mm.

Draagvermogen per legbord  
(in kast) 30 kg, per schuiflade  
25 kg.



2435



2436

### 2435

1 Tussenetage, 1 afsluitbare  
stalen kast met 1 vaste en 2  
verstelbare legborden. Kastaf-  
meting: 500 mm breed, 600  
mm diep, 600 mm hoog.  
Etagehoogten: 226, 537, 850

### 2436

Als 2435, echter met  
1 schuiflade met ladegeleiding  
en cilinderslot. H x B x D  
105 x 410 x 475 mm.  
Zonder tussenetage.  
Etagehoogten: 226, 850



2437



2438

### 2437

1 Tussenetage en centraal  
afsluitbare ladekast, 3 laden  
120 mm hoog, 1 lade 180 mm  
hoog. Ladegeleiding en uittrek-  
beveiliging. 4/5 uittrekbaar.  
Kastafmeting: 500 mm breed,  
600 mm diep, 600 mm hoog.  
Etagehoogten: 226, 537, 850

### 2438

1 Stalen kast en 1 ladenkast  
resp. als bij 2435 en 2437.

*\* S.v.p. bij het bestelnr. van de  
vakverdeling ook het bestelnr. van  
de betr. wagen opgeven,  
(bv. 2148-2437)*

### Aanbouwset

Kabelhaspel en luchtslang-  
haspel, ook voor alle tafelwagens  
op pagina 46-47.

**Bankschroef**

Gelast staal.

**Lade indelingsset\***

Van verzinkt staalplaat,  
insteekbaar. 2 Lange zijden  
en 6 verdeelschotten.

**Kabelhaspel**

Volgens VDE met thermische  
beveiliging. Ook voor vochtige  
ruimten. Kabellengte 25 mtr,  
rubber kabel 3 x 1,5.  
Met opbouwset.  
Afsluitbaar door hangslot (niet  
bij levering inbegrepen).

**Luchtslang haspel**

Met 20 mtr slang NW 9.  
Met opbouwset.  
Afsluitbaar door hangslot (niet  
bij levering inbegrepen).



	Bestelnr.	Draagverm. kg	Wiel Ø mm	Laadvlak L x B mm	Uitwendige afm. L x B x H mm	Eigen gewicht kg	Prijs Euro
<b>Werkplaatswagen</b>	2435	400	160	1120 x 650	1220 x 650 x 930	68	938,-
	2436	400	160	1120 x 650	1220 x 650 x 930	66	1.091,-
	2437	400	160	1120 x 650	1220 x 650 x 930	86	1.285,-
	2438	400	160	1120 x 650	1220 x 650 x 930	94	1.478,-
<b>Bankschroef breedte 100 mm</b>	2144	-	-	-	-	5	124,-
<b>Bankschroef breedte 125 mm</b>	2145	-	-	-	-	11	155,-
<b>Vakindeling voor lade*</b>	2148	-	-	-	-	3	60,-
<b>Kabelhaspel</b>	2151	-	-	-	-	5	221,-
<b>Luchtslang haspel</b>	2153	-	-	-	-	4	162,-

Voor extra's zie  
pagina's 191-193



2432 | 2433



2474



2475



2476



#### Aanbouwset

Voor tafelwagens, stalen laden met kogellagergeleiding en cilinderslot.

H x B x D inwendig:  
105 x 410 x 475 mm.

**Niet achteraf uit te rusten.**



#### Lade indelingsset

Van verzinkt staalplaat, insteekbaar. 2 Lange zijden en 6 dwarschotten. Voor ladekast bestelnr. 2148\*. Voor aanbouwset bestelnr. 2148-ES.



#### Werkblad

Voor alle typen (m.u.v. de 2433) op deze pagina. Beuken multiplex 22 mm dik, afm. 1150 x 750 mm, opschroefbaar op bestaand blad.

## Zware werkplaatwagens Modulair systeem

De constructie is opgebouwd uit stalen buis en gelast profielstaal. Gestraald, slag- en krasvast afgewerkt met poedercoating kleur grijs RAL 7035, front in blauw RAL 5007. Laadvlakken van houtvezelplaat, gefineerd met kunststof toplaag in beukendecor.

2 Zwenk- en 2 bokwielen met TPE rubber 200 x 40 mm, naaf met kogellager of tegenmeerprijs luchtbanden 220 x 70 mm, naaf met rollager. Zwenkwielen met rem.

Etagehoogten:

TPE: 270/900 mm

Luchtbanden: 285/915 mm

Draagvermogen bovenste laadvlak 200 kg.

Draagvermogen per legbord 30 kg en per lade 25 kg.

### 2432 | 2433

Afsluitbare kast met 1 vaste en 2 verstelbare legborden.

2432:

B x D x H 500 x 700 x 600 mm

2433:

B x D x H 600 x 800 x 600 mm

### 2474

1 Centraal afsluitbare ladekast, 1 lade 105 mm, 2 laden 120 mm en 1 lade 180 mm hoog. Laden met ladegeleiding en uittrekbeveiliging.

4/5 Uittrekbaar. Kastafmeting B x D x H 500 x 700 x 600 mm. Poedercoating kleur grijs RAL 7035, front in blauw RAL 5007.

### 2475

2 Afsluitbare kasten met 1 vaste en 2 verstelbare legborden. Kastafmeting B x D x H 500 x 700 x 600 mm.

### 2476

1 Kast en 1 schuifladenkast, als bij type 2432 en 2474.

*\* S.v.p. bij het bestelnr. van de vakverdeling ook het bestelnr. van de betr. wagen opgeven, (bv. 2148-2474)*

	Bestelnr.	Draagverm. kg	Wiel Ø mm	Laadvlak L x B mm	Uitwendige afm. L x B x H mm	Eigen gewicht kg	Prijs Euro
Tafelwagen	2432	600	200	1050 x 700	1197 x 709 x 900	79	768,-
	2433	600	200	1250 x 800	1397 x 809 x 900	86	856,-
	2474	600	200	1050 x 700	1197 x 709 x 900	89	995,-
	2475	600	200	1050 x 700	1197 x 709 x 900	102	1.063,-
	2476	600	200	1050 x 700	1197 x 709 x 900	114	1.298,-
Aanbouwset	2149	-	-	-	-	6	251,-
Lade indelingsset*	2148	-	-	-	-	3	60,-
Lade indelingsset	2148-ES	-	-	-	-	3	69,-
Werkblad	2140	-	-	1150 x 750	-	14	160,-

**Voor extra's zie pagina's 191-193**

# LESSENAARS

**Toepassingsgebied:**

Mobiele werkplek voor bedrijven, magazijn en verzending. Bijzonder praktisch en wendbaar.

**Schrijfblad:**

Horizontaal of schuin. Bij de schuine uitvoering een opstaande rand.

**Grote wieldiameter:**

Eenvoudig over drempels en randen verrijdbaar.

**Vele uitvoeringen:**

Met etages, afsluitbare kast of ladekast en in IT-uitvoeringen.



5833



5834



5835



5836



Toepassingsvoorbeeld

## Verrijdbare lessenaars

Stalen buis en gelast profielstaal, schroefconstructie, poedercoating, blauw RAL 5007. 4 TPE zwenkwielen 125 x 32 mm, 2 stuks met rem, naaf met glijlager. Deze wielen maken het mogelijk om eenvoudig over oneffen ondergronden te rijden.

### 5833

Houten schrijfbld 605 mm breed en 589 mm diep, schrijfbld horizontaal met uitfrezing voor bv. pennen. 2 Etages variabel inschroefbaar. 2 Ordnerrijen mogelijk. Draagvermogen per etage 50 kg.

### 5834

Houten schrijfbld 605 mm breed en 589 mm diep, met rand, schrijfbld op ca. 10°. 2 Etages variabel inschroefbaar. 2 Ordnerrijen mogelijk. Draagvermogen per etage 50 kg.

### 5835

als 5833, echter met 1 afsluitbare kast (B x D x H: 500 x 600 x 600 mm) met vleugel deur, 1 vaste en 2 verstelbare etages. Gepoedercoat, kast grijs RAL 7035, front blauw RAL 5007. Draagvermogen per etage in de kast 30 kg.

### 5836

als 5834, echter met 1 afsluitbare kast (B x D x H: 500 x 600 x 600 mm) met vleugel deur, 1 vaste en 2 verstelbare etages. Gepoedercoat, kast grijs RAL 7035, front blauw RAL 5007. Draagvermogen per etage in de kast 30 kg.

	Bestelnr.	Draagverm. kg	Wiel Ø mm	Laadvlak B x D mm	Uitwendige afm. B x D x H mm	Werkhoogte mm	Eigen gewicht kg	Prijs Euro
Verrijdbare lessenaars	5833	100	125	500 x 600	605 x 610 x 1195	1195	25	329,-
	5834	100	125	500 x 600	605 x 610 x 1195	1100, 1195	25	329,-
	5835	100	125	500 x 600	605 x 610 x 1195	1195	46	615,-
	5836	100	125	500 x 600	605 x 610 x 1195	1100, 1195	46	615,-



### Verrijdbare lessenaars

Stalen buis en gelast profielstaal, schroefconstructie. Poedercoating, blauw RAL 5007. 4 TPE zwenkwieien 125 x 32 mm, 2 stuks met rem, naaf met glijlager.

Deze wielen maken het mogelijk om eenvoudig over oneffen ondergronden te rijden.

#### 5839

Als 5835, echter bijkomend met 1 afsluitbare toetsenbord-schuiflade, uittrekbaar en met uitschuifbaar muisblad. Werkblad horizontaal. Met kabelgat door het werkblad en de kast. Levering zonder computer e.d.

#### 5844

Verrijdbare kast opgebouwd uit stalen buis en profielstaal, poedercoating grijs RAL 7035. Opklapbaar schrijfblad, voorzien van schrijfonderlaag, afsluitbaar. 2 Etages in raster van 50 mm variabel verstelbaar, 1 x ordnerhoogte mogelijk. Draagvermogen per etage 50 kg. Schrijfblad op ca.18° met rand.

#### 5837

Houten schrijfblad 1100 mm breed en 589 mm diep, met rand, schrijfblad op ca.10°. 2 Etages variabel inschroefbaar. 2 Ordnerrijen mogelijk. Draagvermogen per etage 50 kg.

#### 5838

als 5837, echter met 1 afsluitbare kast (B x D x H: 500 x 600 x 600 mm) met vleugel deur, 1 vaste en 2 verstelbare etages. Gepoedercoat, kast grijs RAL 7035, front blauw RAL 5007. Draagvermogen per etage in de kast 30 kg.



5839



5844



5837



5838



Toepassingsvoorbeeld

	Bestelnr.	Draagverm. kg	Wiel Ø mm	Laadvlak B x D mm	Uitwendige afm. B x D x H mm	Werkhoogte mm	Eigen gewicht kg	Prijs Euro
Verrijdbare lessenaars	5839	150	125	650 x 650	650 x 650 x 1110	1110	53	828,-
	5844	150	125	500 x 600	600 x 615 x 1320	1150, 1320	42	599,-
	5837	100	125	1000 x 600	1105 x 610 x 1195	1100, 1195	39	404,-
	5838	100	125	1000 x 600	1105 x 610 x 1195	1100, 1195	60	690,-



2445



2446



2448



2449

**Lade indelingsset\***

Van verzinkt staalplaat, insteekbaar. 2 Lange zijden en 6 dwarsschotten.



**Verrijdbare kast met schrijfblad 2445**

Verrijdbare kast met 1 vaste en 2 verstelbare legborden. Kastafmeting B x H x D 500 x 600 x 600 mm. Werkblad van sandwichplaat, 19 mm dik. Aan 3 zijden opstaande rand 80 mm hoog.

2 Zwenk- en 2 bokwielen met TPE rubber, naaf met kogellaager. Zwenkwielen met rem.

Poedercoating grijs RAL 7035, front blauw RAL 5007.

Werkhoogte: 800 mm

**Verrijdbare kast met schrijfblad 2446**

Verrijdbare ladekast, centraal afsluitbaar. 3 Laden 120 mm hoog, 1 lade 180 mm hoog met ladegeleiding en uittrekstop, verder als 2445.

**Verrijdbare lessenaar 2448**

Verrijdbare kast, als 2445 echter in plaats van een houten werkblad een opbouw uit staalplaat met opklapbaar schrijfblad, afgewerkt met poedercoating. Werkhoogte 1034/1197 mm. Schrijfblad op ca. 18° met rand.

**Verrijdbare lessenaar 2449**

Verrijdbare kast, als 2446 echter in plaats van een houten werkblad, een opbouw uit staalplaat met opklapbaar schrijfblad, afgewerkt met poedercoating. Werkhoogte 1034/1197 mm. Draagvermogen per legbord (in kast) 30 kg, per schuiflade 25 kg. Schrijfblad op ca. 18° met rand.

\* S.v.p. bij het bestelnr. van de vakverdeling ook het bestelnr. van de betr. wagen opgeven, (bv. 2148-2446)

	Bestelnr.	Draagverm. kg	Wiel Ø mm	Laadvlak B x D mm	Uitwendige afm. B x D x H mm	Eigen gewicht kg	Prijs Euro
Verrijdbare kast met werkblad	2445	150	125	650 x 550	650 x 550 x 875	35	563,-
	2446	150	125	650 x 550	650 x 550 x 875	54	786,-
Verrijdbare lessenaar	2448	150	125	-	650 x 550 x 1200	41	714,-
	2449	150	125	-	650 x 550 x 1200	60	934,-
Lade indelingsset	2148*			Lade indelingsset			60,-

### Verrijdbare werktafels 5862

Opgebouwd uit stalen buis en profielstaal. Poedercoating, kleur blauw RAL 5007.

Werkblad van sandwichplaat beukendecor, 20 mm dik.

2 Etages in raster van 50 mm variabel verstelbaar, 1x ordnerhoogte mogelijk.

4 TPE zwenkwielen 125 x 32 mm, 2 zwenkwielen met rem, naaf met glijlager.

Draagvermogen per etage 50 kg.

Werkhoogte 910 mm.

Etagehoogten 300 en 670 mm, in raster van 50 mm verstelbaar, 1 x ordnerhoogte mogelijk.



5862



5864

### 5864

Zoals de 5862, echter met 1 afsluitbare kast met vleugel deur, 1 vaste en 2 verstelbare etages.

B x D x H: 500 x 600 x 600 mm.

Poedercoating kast in grijs RAL 7035, front in blauw RAL 5007.

Draagvermogen per etage in de kast 30 kg.



5866



Toepassingsvoorbeeld

### 5866

Zoals de 5864, zonder tussen etage, echter met 1 afsluitbare toetsenbordschuiflade, uittrekbaar en met uitschuifbaar muisblad, kabelgat door werkblad.

Draagvermogen per etage in de kast 30 kg.



5868

### 5868

Zoals de 5864, echter met 2 afsluitbare kasten.

Draagvermogen per etage in de kast 30 kg.



Detail toetsenbordschuiflade van werktafel 5866.



Blauw schrijfbord voor op het werkblad, afm. 485 x 485 mm.

	Bestelnr.	Draagverm. kg	Wiel Ø mm	Uitwendige afm. B x D x H mm	Eigen gewicht kg	Prijs Euro
Verrijdbare werktafel	5862	150	125	1120 x 650 x 910	42	426,-
	5864	150	125	1120 x 650 x 910	59	709,-
	5866	150	125	1120 x 650 x 910	68	907,-
	5868	150	125	1120 x 650 x 910	76	924,-
Schrijfbord	5880	-	-	485 x 485	0,5	27,-

# C+C WAGENS

## Ruimtebesparing:

Door het in elkaar schuiven van onbeladen wagens 75% ruimtebesparing.



## Laadvlak:

Antislip laadvlak van watervast multiplex.



## TPE-wielen:

De innovatieve lichtlopende TPE-wielen in attractief fetra design zijn streeploos en geurloos. Bijzonder lichtlopend kogellager.





## C+C Wagens

Bespaar 75 % ruimte, door in elkaar schuifbare wagens.

Opgebouwd uit stalen buis, poedercoating. Laadvlak van watervast multiplex met antislip laag.

2 Zwenk- en 2 bokwielen met TPE rubber, naaf met kogellager. Zwenkwielen met rem.

### 2960 | 2961 | 2962

Laadvlak hoogte:  
Bij wiel Ø 160 = 265 mm  
Bij wiel Ø 200 = 310 mm

### 2970 | 2971 | 2972

Als 2960/2961/2962, echter met 2 etages.

Hoogte van de etages:  
Bij wiel Ø 160 = 265/775 mm  
Bij wiel Ø 200 = 310/820 mm

Draagvermogen bovenste etage 80 kg.

### 2980 | 2981 | 2982

Als 2960 | 2961 | 2962, echter in plaats van duwbeugel, twee beugels aan de zijkant van het platform 680 mm hoog en twee beugels 500 mm hoog aan de bokwielzijde.

Nuttige laadvlak breedte 435/535/635 mm.

Laadvlak hoogte:  
Bij wiel Ø 160 = 265 mm  
Bij wiel Ø 200 = 310 mm



2960 | 2961 | 2962



2970 | 2971 | 2972



2980 | 2981 | 2982



Schrijfplank hoog DIN A4

Zie ook pag. 193.



Schrijfplank dwars DIN A4

Zie ook pag. 193.



Draadkorf

Voor kleine onderdelen.  
600 x 140 x 200 mm.

Zie ook pag. 193.



Statiegeldslot

Uit hoogwaardig kunststof, eenvoudig en veilig in gebruik. Voor 1 Euro munt.

Wandketting

Voor statiegeldslot, 120 cm lang.

	Bestelnr.	Draagverm. kg	Wiel Ø mm	Laadvlak L x B mm	Uitwendige afm. L x B x H mm	Eigen gewicht kg	Prijs Euro
<b>C+C wagen</b>	2960	400	160	850 x 500	1045 x 643 x 959	26	348,-
	2961	500	200	1000 x 600	1212 x 743 x 1004	31	372,-
	2962	500	200	1000 x 700	1212 x 843 x 1004	34	386,-
	2970	400	160	850 x 500	1045 x 643 x 959	33	503,-
	2971	500	200	1000 x 600	1212 x 743 x 1004	39	576,-
	2972	500	200	1000 x 700	1212 x 843 x 1004	44	597,-
	2980	400	160	850 x 500	1045 x 643 x 949	28	399,-
	2981	500	200	1000 x 600	1212 x 743 x 990	33	423,-
	2982	500	200	1000 x 700	1212 x 843 x 990	36	432,-
<b>Schrijfplank hoog</b>	1290	-	-	-	-	1	42,-
<b>Schrijfplank dwars</b>	1390	-	-	-	-	1,3	52,-
<b>Draadkorf</b>	1291	-	-	-	-	1,8	51,-
<b>Statiegeldslot</b>	2910	-	-	-	-	0,24	58,-
<b>Wandketting</b>	2913	-	-	-	-	0,28	48,-

# ETAGEWAGENS

## Duwbeugel:

Aan beide zijden aanschroefbaar, ook zonder duwbeugel toepasbaar.



## Variabel:

Etagedragers individueel in een raster van 100 mm inschroefbaar.



## Etages:

Harde sandwichplaten met PVC-rand, daardoor geen open snijranden. Draagvermogen 90 kg per etage.



## Alternatief met rand:

Hoogwaardige verwerking, hoogte 60 mm, draagvermogen 120 kg per etage.





## Etagewagens Modulair systeem

Stalen buis en gelast profielstaal, poedercoating blauw RAL 5007.

Kopwanden in 3 hoogten.

1 Vaste en resp. 2, 3 of 4 verstelbare etages van houtvezelplaat, gefineerd met kunststof toplaag in beukendecor.

Etages variabel instelbaar in een raster van 100 mm.

Draagvermogen per etage 90 kg.

2 Zwenk- en 2 bokwielen met TPE rubber 160 x 40 resp. 200 x 40 mm, naaf met kogellager. Zwenkwielen met rem.



8100 | 8101 | 8102 | 8103



8200 | 8201 | 8202 | 8203

## Etages

Meer- of minderprijs, inclusief 1 paar etagedragers

Afm. mm	Bestelnr.	Euro
850 x 500	E8100ETAW	48,-
1000 x 600	E8101ETAW	59,-
1000 x 700	E8102ETAW	68,-
1200 x 800	E8103ETAW	85,-

## Verstevigingsstangen voor etagewagens

Met flenzen voor tweepunts verschroefing, stabiliseren de opbouw en verhogen het draagvermogen van de etages.

1 Paar per wagen wordt meegeleverd.



8301 | 8302 | 8303



8240 | 8241 | 8242 | 8243



8341 | 8342 | 8343

## Draagvermogen per etage 150 kg i.p.v. 90 kg.

De etage die boven de lengte verstevigingsstangen ligt, draagt door de ondersteuning 150 kg.

Indien de draagvermogen verhoging bij meerdere etages gewenst is, bestel dan de bijbehorende lengte verbindingstangen.

## Verstevigingsstangen

1 paar behorend bij 1 etage

Afm. mm	Bestelnr.	Euro
850 x 500	E8100VK	48,-
1000 x 600	E8101VK	49,-
1000 x 700	E8102VK	50,-
1200 x 800	E8103VK	51,-

Voor extra's zie pagina's 191-193

	Bestelnr.	Draagverm. kg	Wiel Ø mm	Laadvlak L x B mm	Uitwendige afm. L x B x H mm	Etagehoogten mm	Eigen gewicht kg	Prijs Euro
Etage-wagen	8100	500	160	850 x 500	1019 x 509 x 1111	228, 628, 1028	42	387,-
	8101	600	200	1000 x 600	1169 x 609 x 1152	269, 669, 1069	53	423,-
	8102	600	200	1000 x 700	1169 x 709 x 1152	269, 669, 1069	58	471,-
	8103	600	200	1200 x 800	1369 x 809 x 1152	269, 669, 1069	71	544,-
	8200	500	160	850 x 500	1019 x 509 x 1511	228, 628, 1028, 1428	54	441,-
	8201	600	200	1000 x 600	1169 x 609 x 1552	269, 669, 1069, 1469	64	504,-
	8202	600	200	1000 x 700	1169 x 709 x 1552	269, 669, 1069, 1469	71	543,-
	8203	600	200	1200 x 800	1369 x 809 x 1552	269, 669, 1069, 1469	88	629,-
	8301	600	200	1000 x 600	1169 x 609 x 1800	269, 669, 1069, 1469	64	515,-
	8302	600	200	1000 x 700	1169 x 709 x 1800	269, 669, 1069, 1469	69	547,-
	8303	600	200	1200 x 800	1369 x 809 x 1800	269, 669, 1069, 1469	86	631,-
	8240	500	160	850 x 500	1019 x 509 x 1511	228, 528, 828, 1128, 1428	57	489,-
8241	600	200	1000 x 600	1169 x 609 x 1552	269, 569, 869, 1169, 1469	74	533,-	
8242	600	200	1000 x 700	1169 x 709 x 1552	269, 569, 869, 1169, 1469	82	573,-	
8243	600	200	1200 x 800	1369 x 809 x 1552	269, 569, 869, 1169, 1469	102	670,-	
8341	600	200	1000 x 600	1169 x 609 x 1800	269, 569, 869, 1169, 1469	75	570,-	
8342	600	200	1000 x 700	1169 x 709 x 1800	269, 569, 869, 1169, 1469	83	611,-	
8343	600	200	1200 x 800	1369 x 809 x 1800	269, 569, 869, 1169, 1469	104	713,-	



8311 | 8312 | 8313



8351 | 8352 | 8353



8311-1 | 8312-1 | 8313-1



8351-1 | 8352-1 | 8353-1

## Etagewagens Modulair systeem

Stalen buis en gelast profielstaal, poedercoating blauw RAL 5007. Kopwanden gesloten met verticale buizen met afstand van ca. 130 mm. Zijwanden zijn aan de wagen te hangen.

1 Vaste en resp. 3 of 4 verstelbare etages van houtvezelplaat, gefineerd met kunststof toplaag in beukenstructuur. Etages variabel instelbaar in een raster van 100 mm.

Draagvermogen per etage 90 kg.

2 Zwenk- en 2 bokwielen met TPE rubber 200 x 40 mm, naaf met kogellager. Zwenkwielen met rem.

## Etages

Meer- of minderprijs, inclusief 1 paar etagedragers

Afm. mm	Bestelnr.	Euro
850 x 500	E8100ETAW	48,-
1000 x 600	E8101ETAW	59,-
1000 x 700	E8102ETAW	68,-
1200 x 800	E8103ETAW	85,-

## Verstevigingsstangen voor etagewagens

1 Paar per wagen wordt meegeleverd.

Details zie pagina 58.



Draagvermogen per etage 150 kg i.p.v. 90 kg.

## Verstevigingsstangen

1 paar behorend bij 1 etage

Afm. mm	Bestelnr.	Euro
850 x 500	E8100VK	48,-
1000 x 600	E8101VK	49,-
1000 x 700	E8102VK	50,-
1200 x 800	E8103VK	51,-



	Bestelnr.	Draagverm. kg	Wiel Ø mm	Laadvlak L x B mm	Uitwendige afm. L x B x H mm	Etagehoogten mm	Eigen gewicht kg	Prijs Euro
Etagewagen	8311	600	200	1000 x 600	1169 x 609 x 1800	269, 669, 1069, 1469	73	631,-
	8312	600	200	1000 x 700	1169 x 709 x 1800	269, 669, 1069, 1469	83	687,-
	8313	600	200	1200 x 800	1369 x 809 x 1800	269, 669, 1069, 1469	98	772,-
	8351	600	200	1000 x 600	1169 x 609 x 1800	269, 569, 869, 1169, 1469	82	687,-
	8352	600	200	1000 x 700	1169 x 709 x 1800	269, 569, 869, 1169, 1469	94	751,-
	8353	600	200	1200 x 800	1369 x 809 x 1800	269, 569, 869, 1169, 1469	115	853,-
	8311-1	600	200	1000 x 600	1169 x 630 x 1800	269, 669, 1069, 1469	85	771,-
	8312-1	600	200	1000 x 700	1169 x 730 x 1800	269, 669, 1069, 1469	95	825,-
	8313-1	600	200	1200 x 800	1369 x 830 x 1800	269, 669, 1069, 1469	114	916,-
	8351-1	600	200	1000 x 600	1169 x 630 x 1800	269, 569, 869, 1169, 1469	95	827,-
	8352-1	600	200	1000 x 700	1169 x 730 x 1800	269, 569, 869, 1169, 1469	107	885,-
	8353-1	600	200	1200 x 800	1369 x 830 x 1800	269, 569, 869, 1169, 1469	128	1.000,-

Voor extra's zie pagina's 191-193



## Etagewagens Modulair systeem

Stalen buis en gelast profielstaal, poedercoating blauw RAL 5007.

Kopwanden in 3 hoogten.

1 Vaste en 2 of 3 verstelbare etages van houtvezelplaat, gefineerd met kunststof toplaag in beukendecor.

Legbord met rand, H = 60 mm.

Legbord inwendige afm. in mm

Laadvlak L x B Inw. L x B x H

850 x 500 = 815 x 455 x 45

1000 x 600 = 965 x 555 x 45

1000 x 700 = 965 x 655 x 45

1200 x 800 = 1165 x 755 x 45

Etages variabel instelbaar in een raster van 100 mm.

Draagvermogen per etage 120 kg

2 Zwenk- en 2 bokwielen met TPE rubber 160 x 40 resp. 200 x 40 mm, naaf met kogellager. Zwenkwielen met rem.



8120 | 8121 | 8122 | 8123



8220 | 8221 | 8222 | 8223



8321 | 8322 | 8323

## Etages met rand

Meer- of minderprijs, inclusief 1 paar etagedragers

Afm. mm	Bestelnr.	Euro
850 x 500	E8120ETAW	77,-
1000 x 600	E8121ETAW	85,-
1000 x 700	E8122ETAW	88,-
1200 x 800	E8123ETAW	112,-

## Verstevigingsstangen voor etagewagens

1 Paar per wagen wordt meegeleverd.

Details zie pagina 58.



Draagvermogen per etage 150 kg i.p.v. 90 kg.



## Verstevigingsstangen

1 paar behorend bij 1 etage

Afm. mm	Bestelnr.	Euro
850 x 500	E8100VK	47,-
1000 x 600	E8101VK	48,-
1000 x 700	E8102VK	49,-
1200 x 800	E8103VK	50,-

	Bestelnr.	Draagverm. kg	Wiel Ø mm	Laadvlak L x B mm	Uitwendige afm. L x B x H mm	Etagehoogten mm	Eigen gewicht kg	Prijs Euro
Etage-wagen	8120	500	160	850 x 500	1019 x 509 x 1111	228, 628, 1028	49	584,-
	8121	600	200	1000 x 600	1169 x 609 x 1152	269, 669, 1069	62	648,-
	8122	600	200	1000 x 700	1169 x 709 x 1152	269, 669, 1069	68	673,-
	8123	600	200	1200 x 800	1369 x 809 x 1152	269, 669, 1069	84	789,-
	8220	500	160	850 x 500	1019 x 509 x 1511	228, 628, 1028, 1428	58	685,-
	8221	600	200	1000 x 600	1169 x 609 x 1552	269, 669, 1069, 1469	73	751,-
	8222	600	200	1000 x 700	1169 x 709 x 1552	269, 669, 1069, 1469	81	789,-
	8223	600	200	1200 x 800	1369 x 809 x 1552	269, 669, 1069, 1469	100	924,-
	8321	600	200	1000 x 600	1169 x 609 x 1800	269, 669, 1069, 1469	74	758,-
	8322	600	200	1000 x 700	1169 x 709 x 1800	269, 669, 1069, 1469	82	795,-
	8323	600	200	1200 x 800	1369 x 809 x 1800	269, 669, 1069, 1469	101	930,-

Voor extra's zie pagina's 191-193



8411 | 8412 | 8413



8451 | 8452 | 8453



8411-1 | 8412-1 | 8413-1



8451-1 | 8452-1 | 8453-1

## Etagewagens Modulair systeem

Stalen buis en gelast profielstaal, poedercoating blauw RAL 5007, schroefconstructie.

1 Vaste en resp. 3 of 4 verstelbare etages van houtvezelplaat, gefineerd met kunststof toplaag in beukenstructuur. Etages variabel instelbaar in een raster van 100 mm. Draagvermogen per etage 90 kg.

Kopwanden gesloten met draadgaas 100 x 100 x 5 mm. 2 Zwenk- en 2 bokwielen met TPE rubber 200 x 40 mm, naaf met kogellager. Zwenkwielen met rem.

8411-1 | 8412-1 | 8413-1  
8451-1 | 8452-1 | 8453-1

één kopwand en één zijwand gesloten met draadgaas 100 x 100 x 5 mm.

## Etages

Meer- of minderprijs, inclusief 1 paar etagedragers.

Größe mm	Bestell-Nr.	Euro
1000 x 600	E8101ETAW	59,-
1000 x 700	E8102ETAW	68,-
1200 x 800	E8103ETAW	85,-

## Verstevigingsstangen voor etagewagens

Detail zie pagina 58.

Draagvermogen per etage 150 kg i.p.v. 90 kg.

Verstevigingsstangen 1 paar behorend bij 1 etage.

Größe mm	Bestell-Nr.	Euro
1000 x 600	E8101VK	49,-
1000 x 700	E8102VK	50,-
1200 x 800	E8103VK	51,-

	Bestelnr.	Draagverm. kg	Wiel Ø mm	Laadvlak L x B mm	Uitwendige afm. L x B x H mm	Etagehoogten mm	Eigen gewicht kg	Prijs Euro
Etagewagens met draadgaas	8411	600	200	1000 x 600	1169 x 609 x 1800	269, 669, 1069, 1469	74	561,-
	8412	600	200	1000 x 700	1169 x 709 x 1800	269, 669, 1069, 1469	79	617,-
	8413	600	200	1200 x 800	1369 x 809 x 1800	269, 669, 1069, 1469	97	698,-
	8451	600	200	1000 x 600	1169 x 609 x 1800	269, 569, 869, 1169, 1469	83	620,-
	8452	600	200	1000 x 700	1169 x 709 x 1800	269, 569, 869, 1169, 1469	90	685,-
	8453	600	200	1200 x 800	1369 x 809 x 1800	269, 569, 869, 1169, 1469	112	782,-
	8411-1	600	200	1000 x 600	1169 x 609 x 1800	269, 669, 1069, 1469	79	632,-
	8412-1	600	200	1000 x 700	1169 x 709 x 1800	269, 669, 1069, 1469	84	687,-
	8413-1	600	200	1200 x 800	1369 x 809 x 1800	269, 669, 1069, 1469	104	777,-
	8451-1	600	200	1000 x 600	1169 x 609 x 1800	269, 569, 869, 1169, 1469	88	692,-
	8452-1	600	200	1000 x 700	1169 x 709 x 1800	269, 569, 869, 1169, 1469	95	756,-
	8453-1	600	200	1200 x 800	1369 x 809 x 1800	269, 569, 869, 1169, 1469	119	862,-

Voor extra's zie pagina's 191-193



## Etagewagens Modulair systeem

Stalen buis en gelast profielstaal, poedercoating blauw RAL 5007, schroefconstructie.

Kopwanden, zijwand, dak en dubbele vleugeldeuren gesloten met draadgaas 100 x 100 x 5 mm.

1 Vaste en 2 of 4 verstelbare etages van hoogwaardige houtvezelplaat, toplaag in beukendecor. Etages variabel instelbaar in een raster van 100 mm. Draagvermogen per etage 90 kg.

Wielen: 2 Zwenk- en 2 bokwielen met TPE rubber 200 x 40 mm, naaf met kogellager. Zwenkwielen met rem.

In het raamwerk van de deur een geïntegreerd grendelslot, afsluitbaar door hangslot (niet bij levering inbegrepen), vleugel deur tot tegen de kopwand open te slaan.

### Etages

Meer- of minderprijs, inclusief 1 paar etagedragers.

Afm. mm	Bestelnr.	
1000 x 600	E8101ETAW	59,-
1000 x 700	E8102ETAW	68,-
1200 x 800	E8103ETAW	85,-

### Verstevigingsstangen voor etagewagens

Detail zie pagina 58.

Draagvermogen per etage 150 kg i.p.v. 90 kg.

Verstevigingsstangen 1 paar behorend bij 1 etage.

Afm. mm	Bestelnr.	
1000 x 600	E8101VK	49,-
1000 x 700	E8102VK	50,-
1200 x 800	E8103VK	51,-



8481-3DE | 8482-3DE | 8483-3DE



8581-3DE | 8582-3DE | 8583-3DE



### Dak

Frame van stalen buis met ingelast draadgaas 100 x 100 x 5 mm, gepoedercoat.



### Vergrendeling

In het raamwerk van de deur een geïntegreerd grendelslot, afsluitbaar door hangslot.

Voor extra's zie pagina's 191-193

	Bestelnr.	Draagverm. kg	Wiel Ø mm	Laadvlak L x B mm	Uitwendige afm. L x B x H mm	Etagehoogten mm	Eigen gewicht kg	Prijs Euro
Etagewagens met deuren en dak	8481-3DE	600	200	1000 x 600	1169 x 630 x 1552	269, 669, 1069	78	766,-
	8482-3DE	600	200	1000 x 700	1169 x 730 x 1552	269, 669, 1069	84	825,-
	8483-3DE	600	200	1200 x 800	1369 x 830 x 1552	269, 669, 1069	106	964,-
	8581-3DE	600	200	1000 x 600	1169 x 630 x 1800	269, 569, 869, 1169, 1469	104	928,-
	8582-3DE	600	200	1000 x 700	1169 x 730 x 1800	269, 569, 869, 1169, 1469	115	990,-
	8583-3DE	600	200	1200 x 800	1369 x 830 x 1800	269, 569, 869, 1169, 1469	140	1.127,-

# ETAGEWAGENS MET VERSTELBARE ETAGES



## Gepatenteerd boutsteekstelsysteem:

Etages in een raster van 120 mm horizontaal of om de 15° of 30° schuin inhangbaar. Heel eenvoudig zonder gereedschap door slechts één persoon.



## Etages:

Met 15 mm hoge rand van profielstaal aan de lange zijden.



## TPE-wielen:

De innovatieve lichtlopende TPE-wielen in attractief fetra design zijn streeploos en geurloos. Bijzonder lichtlopend kogellager.



## Alternatief met draadgaas:

Open en ongevoelig tegen vuil.





### Etagewagens met verstelbare etages

Etagewagen met schuin en/of recht in te hangen etages. Stalen buis en gelast profielstaal, afgewerkt met poedercoating. Vaste en losse legborden van houtvezelplaat, ingelegd in frame met 15 mm hoge rand aan de lange zijden. De etages zijn om de 120 mm verstelbaar, horizontaal en onder een hoek van ca. 15° en ca. 30° in te hangen.

2 Zwenk- en 2 bokwielen met TPE rubber 200 x 40 mm, naaf met kogellager. Zwenkwielen met rem.

Draagvermogen per legbord 80 kg.

Duits patent 102 55 281

### 4495 | 4496

Etagewagen als boven omschreven echter vaste en losse etages met ingelast draadgaas 140 x 40 mm, afgewerkt met poedercoating.

Draagvermogen per etage 50 kg.



4295 | 4296



4255 | 4256



4395 | 4396



4495 | 4496



Voor extra's zie pagina's 191-193

	Bestelnr.	Draagverm. kg	Wiel Ø mm	Laadvlak L x B mm	Uitwendige afm. L x B x H mm	Aantal etages	Eigen gewicht kg	Prijs Euro	Extra etage	
									Bestelnr.	Prijs Euro
Etage-wagen	4295	500	200	1250 x 610	1430 x 620 x 1560	3	68	613,-	E4195ET	108,-
	4296	500	200	1650 x 610	1830 x 620 x 1560	3	85	690,-	E4196ET	131,-
	4255	500	200	1250 x 610	1430 x 620 x 1560	4	83	665,-	E4195ET	108,-
	4256	500	200	1650 x 610	1830 x 620 x 1560	4	105	772,-	E4196ET	131,-
	4395	500	200	1250 x 610	1430 x 620 x 1800	4	86	713,-	E4195ET	108,-
	4396	500	200	1650 x 610	1830 x 620 x 1800	4	108	809,-	E4196ET	131,-
	4495	500	200	1250 x 610	1430 x 620 x 1800	4	73	761,-	E4495ET	116,-
	4496	500	200	1650 x 610	1830 x 620 x 1800	4	87	874,-	E4496ET	146,-

# PAKKETWAGENS

## Duwbeugel:

Aan beide zijden aanschroefbaar,  
ook zonder duwbeugel toepasbaar.



## Vele uitvoeringen:

Open lange zijde, met dubbele vleugeldeuren, met dak verkrijgbaar.



## Vullingen:

Van draadgaas of stalen buis.



## TPE-wielen:

De innovatieve lichtlopende TPE-wielen in attractief fetra design zijn streeflos en geurloos. Bijzonder lichtlopend kogellager.



Pakketwagen **8582-1**



## Pakketwagens Modulair systeem

Stalen buis en gelast profielstaal, poedercoating blauw RAL 5007, schroefconstructie.

Kopwanden in 2 hoogten, met verticale buizen met een afstand van ca. 130 mm of met draadgaas 100 x 100 x 5 mm. Zijwand met buizen inhangbaar. Zijwand met draadgaas vast geschroefd.

Laadvlak van houtvezelplaat, gefineerd met kunststof toplaag in beukendecor.

2 Zwenk- en 2 bokwielen met TPE rubber 200 x 40 mm, naaf met kogellager.

Zwenkwielen met rem.

Totale hoogte/Wandhoogte  
1552 mm / 1280 mm  
1800 mm / 1530 mm



8481-1 | 8482-1 | 8483-1



8581-1 | 8582-1 | 8583-1

## Etages

Meer- of minderprijs, inclusief  
1 paar etagedragers

Afm. mm	Bestelnr.	Euro
1000 x 600	E8101ETAW	59,-
1000 x 700	E8102ETAW	68,-
1200 x 800	E8103ETAW	85,-



8381-1 | 8382-1 | 8383-1

Voor extra's zie  
pagina's 191-193

	Bestelnr.	Draagverm. kg	Wiel Ø mm	Laadvlak L x B mm	Uitwendige afm. L x B x H mm	Etagehoogten mm	Eigen gewicht kg	Prijs Euro
Pakketwagen	8481-1	600	200	1000 x 600	1169 x 609 x 1552	269	44	431,-
	8482-1	600	200	1000 x 700	1169 x 709 x 1552	269	49	450,-
	8483-1	600	200	1200 x 800	1369 x 809 x 1552	269	55	497,-
	8581-1	600	200	1000 x 600	1169 x 609 x 1800	269	46	463,-
	8582-1	600	200	1000 x 700	1169 x 709 x 1800	269	49	479,-
	8583-1	600	200	1200 x 800	1369 x 809 x 1800	269	58	529,-
	8381-1	600	200	1000 x 600	1169 x 630 x 1800	269	58	531,-
	8382-1	600	200	1000 x 700	1169 x 730 x 1800	269	63	559,-
	8383-1	600	200	1200 x 800	1369 x 830 x 1800	269	70	606,-



8481-3 | 8482-3 | 8483-3



8481-3D | 8482-3D | 8483-3D



8581-3 | 8582-3 | 8583-3



8581-3D | 8582-3D | 8583-3D



**Dak**  
Frame van stalen buis met  
ingelast draadgaas 100 x 100 x  
5 mm, gepoedercoat.



**Pakketwagens**  
**Modulair systeem**  
8481-3 | 8482-3 | 8483-3  
8581-3 | 8582-3 | 8583-3

met wanden van draadgaas.  
Stalen buis en gelast profiel-  
staal, poedercoating blauw RAL  
5007, schroefconstructie.

Kopwanden en één lange  
zijde van draadgaas  
100 x 100 x 5 mm.

Met dubbele vleugeldeuren  
aan de open lange zijde,  
raamwerk van stalen buis met  
ingelast draadgaas 100 x 100  
x 5 mm. In het raamwerk een  
geïntegreerd grendelslot,  
afsluitbaar door hangslot (niet  
bij levering inbegrepen), vleu-  
geldeur tot tegen de kopwand  
open te slaan.

Laadvlak van houtvezelplaat,  
toplaag in beukendecor.

Wielen:  
2 Zwenk- en 2 bokwielen met  
TPE rubber 200 x 40 mm, naaf  
met kogellager. Zwenkwielen  
met rem.

Totale hoogte/wandhoogte  
1552 mm / 1280 mm  
1800 mm / 1530 mm

8481-3D | 8482-3D  
8483-3D | 8581-3D  
8582-3D | 8583-3D

Uitgevoerd zoals bovenstaand,  
echter met dak uit draadgaas.

**Etages**

Meer- of minderprijs, inclusief  
1 paar etagedragers.

Afm. mm	Bestelnr.	Euro
1000 x 600	E8101ETAW	59,-
1000 x 700	E8102ETAW	68,-
1200 x 800	E8103ETAW	85,-

	Bestelnr.	Draagverm. kg	Wiel Ø mm	Laadvlak L x B mm	Uitwendige afm. L x B x H mm	Etagehoogten mm	Eigen gewicht kg	Prijs Euro
<b>Pakketwagens met vleugel- deuren</b>	8481-3	600	200	1000 x 600	1169 x 630 x 1552	269	58	583,-
	8482-3	600	200	1000 x 700	1169 x 730 x 1552	269	61	607,-
	8483-3	600	200	1200 x 800	1369 x 830 x 1552	269	69	663,-
	8581-3	600	200	1000 x 600	1169 x 630 x 1800	269	62	659,-
	8582-3	600	200	1000 x 700	1169 x 730 x 1800	269	66	679,-
	8583-3	600	200	1200 x 800	1369 x 830 x 1800	269	73	741,-
<b>Pakketwagen met vleugel- deuren en dak</b>	8481-3D	600	200	1000 x 600	1169 x 630 x 1552	269	61	631,-
	8482-3D	600	200	1000 x 700	1169 x 730 x 1552	269	64	659,-
	8483-3D	600	200	1200 x 800	1369 x 830 x 1552	269	74	727,-
	8581-3D	600	200	1000 x 600	1169 x 630 x 1800	269	65	704,-
	8582-3D	600	200	1000 x 700	1169 x 730 x 1800	269	68	727,-
	8583-3D	600	200	1200 x 800	1369 x 830 x 1800	269	79	801,-

Voor extra's zie  
pagina's 191-193



## Routerein etagewagens Modulair systeem

Stalen buis en gelast profielstaal, gepoedercoat blauw RAL 5007, schroefconstructie.

1 Vaste en 3 of 4 verstelbare etages van hoogwaardige houtvezelplaat, toplaag in beukendecor. Etages variabel instelbaar in een raster van 100 mm. Draagvermogen per etage 90 kg. Kopwanden gesloten met draadgaas 100 x 100 x 5 mm.

Wielen:

2 zwenkwielen en 2 bokwielen, geschikt voor routetreinen.

Wielen van polyurethaan op aluminium velg, naaf met precisie kogellagers.

Zwenkwielen met rem.

Streeploze wielen en een geruisarme loop op effen ondergronden.



8413-RZ



8413-1-RZ

### 8413-1-RZ

Met zijwand gesloten met draadgaas 100 x 100 x 5 mm.

### 8583-3DE-RZ

Uitvoering als boven, echter met dak en dubbele vleugeldeuren gesloten met draadgaas 100 x 100 x 5 mm.

Raamwerk van stalen buis met geïntegreerd grendel slot, afsluitbaar door hangslot (niet bij levering inbegrepen).



8583-3DE-RZ

- Het koppelingssysteem garandeert een zo goed mogelijke spoortrouwheid
- De trekker moet beschikken over voorwielbesturing en een routetreindissel!

- Max. 5 onderwagens per trein
- Max. snelheid 6 km/u
- Max. trekgewicht 3000 kg

Duits patent  
10 2016 108 182

Garantie  
Op routetreinen 3 jaar.



Toepassingsvoorbeeld

	Bestelnr.	Draagverm. kg	Wiel Ø mm	Laadvlak L x B mm	Uitwendige afm. L x B x H mm	Etagehoogten mm	Eigen gewicht kg	Prijs Euro
Routerein etagewagens	8413-RZ	600	200	1200 x 800	1470 x 809 x 1810	279, 679, 1079, 1479	116	1.320,-
	8413-1-RZ	600	200	1200 x 800	1470 x 809 x 1810	279, 679, 1079, 1479	122	1.399,-
	8583-3DE-RZ	600	200	1200 x 800	1470 x 830 x 1810	279, 579, 879, 1179, 1479	160	1.750,-



8583-1-RZ



8583-3-RZ

## Routetrein pakketwagens Modulair systeem

Stalen buis en gelast profielstaal, gepoedercoat blauw RAL 5007, schroefconstructie.

Kopwanden en één zijwand gesloten met draadgaas 100 x 100 x 5 mm.

Wielen:

2 zwenkwielen en 2 bokwielen, geschikt voor routetreinen.

Wielen van polyurethaan op aluminium velg, naaf met precisie kogellagers.

Zwenkwielen met rem.

Streeploze wielen en een geruisarme loop op effen ondergronden.

### 8583-3-RZ

Met dubbele vleugeldeuren aan de open zijkant, raamwerk van stalen buis met ingelast draadgaas 100 x 100 x 5 mm. In het raamwerk een geïntegreerd grendelslot, afsluitbaar door hangslot (niet bij levering inbegrepen).

### Etages

Meer- of minderprijs, inclusief 1 paar etagedragers.

Afm. mm	Bestelnr.	Euro
1200 x 800	E8103ETAW	85,-

- Het koppelingssysteem garandeert een zo goed mogelijke spoortrouwheid
- De trekker moet beschikken over voorwielbesturing en een routetreindissel!

- Max. 5 onderwagens per trein
- Max. snelheid 6 km/u
- Max. trekgewicht 3000 kg

Duits patent  
10 2016 108 182

Garantie  
Op routetreinen 3 jaar.



Detail koppeling en dissel



	Bestelnr.	Draagverm. kg	Wiel Ø mm	Laadvlak L x B mm	Uitwendige afm. L x B x H mm	Etagehoogten mm	Eigen gewicht kg	Prijs Euro
Routetrein pakketwagens	8583-1-RZ	600	200	1200 x 800	1470 x 809 x 1810	279	76	1.153,-
	8583-3-RZ	600	200	1200 x 800	1470 x 830 x 1810	279	94	1.364,-

# DOSSIERWAGENS

## Duidelijk design:

Poedercoating lichtgrijs RAL 7035, etages en wanden van lichtgrijze houtvezelplaat.



## 4 Grote kwaliteits zwenkwielen:

Voor een lichte loop en optimale wendbaarheid. Waarvan 2 stuks uitgevoerd met rem.

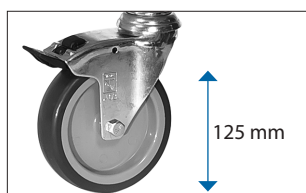

## Luchtbanden:

Optioneel verkrijgbaar voor oneffen ondergronden.





4870



4871



4872



4873



4878

### Dossierwagens

in schroefbare constructie van stalen buis, gepoedercoat in lichtgrijs RAL 7035. Etages en wanden van houtvezelplaat lichtgrijs.

4 Zwenkwielen van TPE rubber 125 x 32 mm, elastisch en lichte loop, naaf met glijlager.

2 Zwenkwielen met rem.

Draagvermogen per etage 50 kg.

#### 4871

Met achterwand.

#### 4872

Met scheidingswand.

#### 4873

Met scheidingswand en achterwand.

#### 4878

Met 2 scheidingswanden en achterwand.

### Luchtbanden

150 X 30 mm, banden grijs „streeploos“.

Bestelnr.	Meerprijs
5097	207,- €

Verhoging van de etagehoogten + 20 mm.

	Bestelnr.	Draagverm. kg	Wiel Ø mm	Laadvlak L x B mm	Uitwendige afm. L x B x H mm	Etagehoogten mm	Eigen gewicht kg	Prijs Euro
Dossierwagen lichtgrijs	4870	150	125	720 x 350	810 x 385 x 1100	260, 620, 980	22	360,-
	4871	150	125	720 x 350	810 x 385 x 1100	260, 620, 980	25	437,-
	4872	150	125	720 x 350	810 x 385 x 1100	260, 620, 980	23	400,-
	4873	150	125	720 x 350	810 x 385 x 1100	260, 620, 980	26	482,-
	4878	150	125	1080 x 350	1165 x 385 x 1100	260, 620, 980	34	621,-



### Dossierwagens

in schroefbare constructie van stalen buis, gepoedercoat in lichtgrijs RAL 7035. Etages en wanden van houtvezelplaat lichtgrijs.

4 Zwenkwielen van TPE rubber 125 x 32 mm, elastisch en lichte loop, naaf met glijlager.

2 Zwenkwielen met rem.

Draagvermogen per etage 50 kg.

#### 4880 | 4882

Draagvermogen per etage 50 kg.

#### 4891

met naar achter geneigde etages en de achterwand in een haakse hoek op de etages. Neiging ca. 27 mm.

Draagvermogen per etage 50 kg.

Met achterwand.

### Luchtbanden

150 X 30 mm, banden grijs „streeploos“.

Bestelnr.	Meerprijs
5097	207,- €

Verhoging van de etagehoogten + 20 mm.



4880



4882



4891



Toepassingsvoorbeeld

	Bestelnr.	Draagverm kg	Wiel Ø mm	Laadvlak L x B mm	Uitwendige afm. L x B x H mm	Etagehoogten mm	Eigen gewicht kg	Prijs Euro
Dossierwagen lichtgrijs	4880	150	125	800 x 500	900 x 535 x 925	260, 800	19	296,-
	4882	150	125	800 x 500	900 x 535 x 925	260, 530, 800	24	349,-
	4891	150	125	770 x 320	855 x 400 x 1218	246, 606, 1016	31	487,-

# ROESTVRIJSTALEN WAGENS

## Hoogwaardige etages:

Met omlopende opstaande rand, met trildemping.

## Optimale hygiëne:

Duwbeugel en etages van roestvrijstaal. Roestvrije wielen conform DIN norm 18867 deel 8.



## 4 Grote kwaliteits zwenkwielen:

Voor een lichte loop en optimale wendbaarheid. Waarvan 2 stuks uitgevoerd met rem.



## Bescherming:

Geleidingsrollen en hoekbescherming beschermen tegen aanrijdingsschade.



### Roestvrijstalen wagens

Etagewagen (serveerwagen) uitgevoerd in CNS (chrom-nikkel-staal). De etages in CS (chrom-staal) zijn rondom voorzien van een opstaande rand en trildemping. Hoekbescherming en geleidingsrollen. Roestvrije wielen volgens DIN 18867 deel 8.

4 Zwenkwielen van TPE rubber 125 x 32 mm, elastisch en lichte loop, naaf met kogellager. 2 Zwenkwielen voorzien van rem.

Gedemonteerde aanlevering.

Draagverm. per etage 80 kg.



5036



5038



5001 | 5011 | 5017



5005 | 5013 | 5019

### Luchtbanden

150 X 30 mm, banden grijs „streeploos“.

Bestelnr.	Meerprijs
5098	235,- €

Verhoging van de etagehoogten + 20 mm.

	Bestelnr.	Draagverm. kg	Wiel Ø mm	Aantal etages	Laadvlak L x B mm	Uitwendige afm. L x B x H mm	Netto afst. etages mm	Etagehoogten mm	Eigen gewicht kg	Prijs Euro
RVS-wagen	5036	120	125	2	630 x 400	700 x 470 x 950	585	230, 850	12	477,-
	5038	150	125	3	630 x 400	700 x 470 x 950	275	230, 540, 850	14,5	571,-
	5001	120	125	2	800 x 500	870 x 570 x 950	585	230, 850	15	421,-
	5011	120	125	2	1000 x 500	1070 x 570 x 950	585	230, 850	16	551,-
	5017	120	125	2	1000 x 600	1070 x 670 x 950	585	230, 850	17	567,-
	5005	150	125	3	800 x 500	870 x 570 x 950	275	230, 540, 850	17	519,-
	5013	150	125	3	1000 x 500	1070 x 570 x 950	275	230, 540, 850	19	671,-
	5019	150	125	3	1000 x 600	1070 x 670 x 950	275	230, 540, 850	22	693,-

# KASTWAGENS

## Veilig en stabiel:

Fijnmazig draadgaas 40 x 40 x 4 mm. Daardoor duidelijk meer stabiliteit en een hogere toegangsbeveiliging, dan bij de marktconforme maaswijdte van 50 x 50 x 4 mm.



## Spanjoetsluiting:

Met elegante zwenkhandel en cilinderslot.



## Vele uitvoeringen:

Ook met staalplaat, aluminium plaat of transparant kunststof verkrijgbaar.

## TPE-wielen:

De innovatieve lichtlopende TPE-wielen in attractief fetra design zijn streeploos en geurloos. Bijzonder lichtlopende kogellagers.



## TOTALSTOP-centraal remsysteem:

Met slechts één voetbeweging wordt naast het draaien van de wielen de zwenkbeweging stevig vergrendeld.

Europees patent EP 2743097.





### Bakwagens

Stalen buis en gelast profielstaal, poedercoating blauw RAL 5007. Laadvlak van houtvezelplaat, gefineerd met kunststof toplaag in beukendecor.

2 Zwenk- en 2 bokwielen met TPE rubber, naaf met kogellager. Zwenkwielen met rem.



2772 | 2773



2762 | 2763

### Bakwagens gaas

2772 | 2773

Met opbouw van stalen buis, ingelast draadgaas 50 x 50 x 4 mm. Insteek- en schroefstelsel, poedercoating. Nuttige hoogte 700 mm.

Gedemonteerde aanlevering.

### Bakwagens gaas met deksel

2762 | 2763

Van profielstaal, ingelast draadgaas 50 x 50 x 4 mm. Afsluitbaar met een hangslot. Nuttige hoogte 806 mm.



2872 | 2873



2852 | 2853

### Bakwagens hout

2872 | 2873

Constructie als 2772 | 2773, echter alle wanden van houtvezelplaat, gefineerd met kunststof toplaag in beukendecor.

Gedemonteerde aanlevering.

### Bakwagens hout met deksel

2852 | 2853

Constructie zoals 2762 | 2763, echter met wanden en deksel van houtvezelplaat, toplaag in beukendecor.

Voor extra's zie pagina's 191-193

	Bestelnr.	Draagverm. kg	Wiel-Ø mm	Laadvlak L x B mm	Uitwendige afm. L x B x H mm	Eigen gewicht kg	Prijs Euro
Gaaswandwagen	2772	600	200	1000 x 700	1060 x 715 x 1069	51	589,-
	2773	600	200	1200 x 800	1260 x 815 x 1069	60	634,-
Gaaswandwagen met deksel	2762	600	200	1000 x 700	1130 x 725 x 1085	70	824,-
	2763	600	200	1200 x 800	1330 x 825 x 1085	84	883,-
Bakwagen	2872	600	200	1000 x 700	1060 x 715 x 1069	64	589,-
	2873	600	200	1200 x 800	1260 x 815 x 1069	76	694,-
Bakwagen met deksel	2852	600	200	1000 x 700	1130 x 725 x 1085	87	866,-
	2853	600	200	1200 x 800	1330 x 825 x 1085	101	960,-



2842 | 2843



2862 | 2863



2822 | 2823



2832 | 2833

### Bakwagens

Stalen buis en gelast profielstaal, poedercoating blauw RAL 5007. Laadvlak verzinkt of van staalplaat, afgewerkt met poedercoating.

2 Zwenk- en 2 bokwielen met TPE rubber, naaf met kogellager. Zwenkwielen met rem.

### Bakwagens staal

#### 2842 | 2843

Constructie van hoekstaal, wanden van staalplaat, ingeplakt, gepoedercoat.

Nuttige hoogte 816 mm.

### Bakwagens staal

#### met deksel

#### 2862 | 2863

Constructie als 2842 | 2843, echter met een ééndelige deksel. Opklapbaar door gasdrukveren. Afsluitbaar met een hangslot.

### Bakwagens staal

#### 2822 | 2823

Constructie als 2842 | 2843, echter wanden van verzinkt staalplaat (in frame geplakt).

Nuttige hoogte: 816 mm

### Bakwagens staal

#### met deksel

#### 2832 | 2833

Constructie als 2822 | 2823, echter met een ééndelige deksel zoals bij 2862 | 2863. Afsluitbaar met een hangslot.

	Bestelnr.	Draagverm. kg	Wiel-Ø mm	Laadvlak L x B mm	Uitwendige afm. L x B x H mm	Eigen gewicht kg	Prijs Euro
<b>Bakwagen</b>	2842	600	200	1000 x 700	1130 x 725 x 1069	83	771,-
	2843	600	200	1200 x 800	1330 x 825 x 1069	98	855,-
<b>Bakwagen met deksel</b>	2862	600	200	1000 x 700	1150 x 730 x 1085	95	999,-
	2863	600	200	1200 x 800	1350 x 830 x 1085	110	1.070,-
<b>Bakwagen</b>	2822	600	200	1000 x 700	1130 x 725 x 1069	69	748,-
	2823	600	200	1200 x 800	1330 x 825 x 1069	83	784,-
<b>Bakwagen met deksel</b>	2832	600	200	1000 x 700	1150 x 730 x 1085	80	928,-
	2833	600	200	1200 x 800	1350 x 830 x 1085	93	999,-

Voor extra's zie  
pagina's 191-193



## Kastwagens

Van profielstalen constructie met duwbeugel.

Kopwanden, 1 lange zijde en het dak voorzien van ingelast draadgaas 40 x 40 x 4 mm, poedercoating. 1 Vaste en 4 verstelbare etages van beuken multiplex, toplaag in beuken-decor.

2 Zwenk- en 2 bokwielen, wielen van TPE rubber (thermo-plastisch elastomeer), Naaf met precisie kogellager.

TOTALSTOP – centraal remsysteem seriematig uitgevoerd op de zwenkwielen.

Hoog comfort:

Zeer geringe rij-, rol- en zwenkweerstand. Geruisloze loop op effen ondergronden. Wielen van streeploos rubber.

Etagehoogten:

292, 582, 882, 1182, 1482 mm

Nuttige hoogte tussen de etages 280 mm.

Etages variabel instelbaar in een raster van 100 mm.

Draagvermogen per etage 90 kg.

### 3392 | 3393

met open zijwand.

### 5392 | 5393 | 4392 | 4393

Als de 3392 | 3393, echter met dubbele vleugeldeuren van profielstaal met ingelast draadgaas aan de open zijde.

## Fijnmazig draadgaas 40 x 40 x 4 mm

20 % meer draad dan bij de marktconforme maaswijdte 50 x 50 x 4 mm.

Daardoor duidelijk meer stabiliteit en een hogere toegangsbeveiliging.

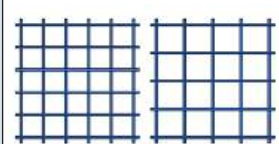

3392 | 3393



4392 | 4393 Stangsluiting



5392 | 5393 Spanjoetsluiting



### Spanjoetsluiting

Met zwenkhandel en cilinderslot.



### Stangsluiting

Afsluitbaar d.m.v. hangslot. Eenvoudig te bedienen. Levering zonder hangslot.



### TOTALSTOP – het fetra centrale remsysteem

Met slechts één voetbeweging wordt de wieldraaiing en de zwenkbeweging van beide zwenkwielen geblokkeerd. Het rempedaal blijft altijd in het zicht van de gebruiker.

Seriematig op alle producten op deze dubbele pagina.



	Bestelnr.	Draagverm. kg	Wiel Ø mm	Aantal etages	Laadvlak L x B mm	Uitwendige afm. L x B x H mm	Eigen gewicht kg	Incl. 4 losse etages	extra etages	
								Prijs Euro	Bestelnr.	Prijs Euro
Kastwagen	3392	750	200	5	1000 x 680	1170 x 700 x 1792	133	1.020,-	1325	79,-
	3393	750	200	5	1200 x 780	1370 x 800 x 1792	151	1.210,-	1926	106,-
	4392	750	200	5	1000 x 680	1170 x 740 x 1792	154	1.389,-	1325	79,-
	4393	750	200	5	1200 x 780	1370 x 840 x 1792	176	1.709,-	1926	106,-
	5392	750	200	5	1000 x 680	1170 x 745 x 1792	144	1.478,-	1325	79,-
	5393	750	200	5	1200 x 780	1370 x 845 x 1792	175	1.778,-	1926	106,-

Voor extra's zie pagina's 191-193



5492 | 5493 Verzinkte staalplaat



5592 | 5593 Aluminium plaat



5792 | 5793



**TOTALSTOP – het fetra centrale remsysteem**

Met slechts één voetbeweging wordt de wieldraaiing en de zwenkbeweging van beide zwenkwielen geblokkeerd. Het rempedaal blijft altijd in het zicht van de gebruiker.

Seriematig op alle producten op deze dubbele pagina.



**Kastwagens**

van profielstalen constructie met duwbeugel, poedercoating. Kopwanden, lange zijde, vleugeldeuren en het dak voorzien.

Dubbele vleugeldeur van profielstaal met spanjoletsluiting en cilinderslot. 1 Vaste en 4 verstelbare etages van beuken multiplex, toplaag in beukendecor.

2 Zwenk- en 2 bokwielen, wielen van TPE rubber (thermoplastisch elastomeer), Naaf met precisie kogellager.

TOTALSTOP – centraal remsysteem seriematig uitgevoerd op de zwenkwielen.

Hoog comfort: Zeer geringe rij-, rol- en zwenkweerstand. Geruisloze loop op effen ondergronden. Wielen van streeploos rubber.

Etagehoogten:

292, 582, 882, 1182, 1482 mm

Nuttige hoogte tussen de etages 280 mm.

Etages variabel instelbaar in een raster van 100 mm.

Draagvermogen per etage 90 kg.

**5492 | 5493**

van verzinkt staalplaat 1 mm dik.

**5592 | 5593**

Als 5492 | 5493, echter alle wanden, dak en deuren met aluminium plaat 1,5 mm dik.

**5792 | 5793**

Als 5492 | 5493, echter de deuren gevuld met breukvast transparant (polycarbonaat) 4 mm dik.

	Bestelnr.	Draagverm. kg	Wiel Ø mm	Aantal etages	Laadvlak L x B mm	Uitwendige afm. L x B x H mm	Eigen gewicht kg	Incl. 4 losse etages	extra etages	
								Prijs Euro	Bestelnr.	Prijs Euro
Kastwagen	5492	750	200	5	1000 x 680	1170 x 745 x 1792	162	1.677,-	1325	79,-
	5493	750	200	5	1200 x 780	1370 x 845 x 1792	199	1.951,-	1926	106,-
	5592	750	200	5	1000 x 680	1170 x 745 x 1792	141	1.874,-	1325	79,-
	5593	750	200	5	1200 x 780	1370 x 845 x 1792	173	2.045,-	1926	106,-
	5792	750	200	5	1000 x 680	1170 x 745 x 1792	151	1.903,-	1325	79,-
	5793	750	200	5	1200 x 780	1370 x 845 x 1792	177	2.141,-	1926	106,-

Voor extra's zie pagina's 191-193

# ORDERVERZAMELWAGENS

## Oppervlakte:

Glad, beschermd tegen corrosie en optisch aantrekkelijk door galvanische glansverzinking.

## Variabel:

Etages in een raster van 100 mm horizontaal en schuin inhangbaar. Een lange zijde met rand, de andere vlak.



## Omvangrijk toebehoren:

Individualisering voor diverse vereisten mogelijk.

## Lichtlopende wielen:

4 Zwenkwielen met TPE banden, naaf met kogellagers en draadbescherming. Zeer wendbaar, geringe rolweerstand en streeploos. Geleidersringen van TPU beschermen tegen aanrijdingsschade.



28100



28101



28102

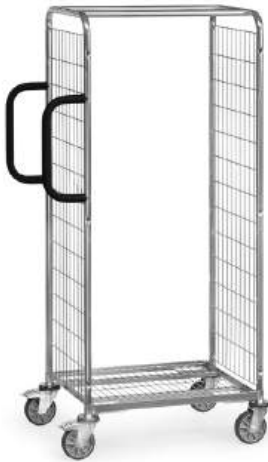

28200



28201



28202

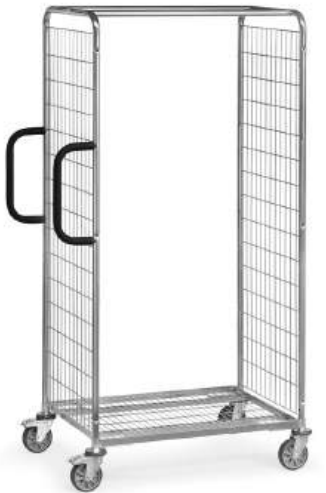

28301



28302

## Orderverzamelwagens Modulair systeem

Constructie van profielstaal en stalen buis, compleet galvanisch verzinkt.

Kopwanden van stalen buis met ingelast draadgaas, maaswijdte 100 x 50 mm, verstevigd door 2 lengtebuizen.

Bodem in het platform met ingelast draadgaas, maaswijdte 120 x 30 mm.

2 Duwbeugels aan een kopzijde verticaal aanschroefbaar.

4 Lichtlopende zwenkwielen met TPE rubber op kunststof velg, naaf met kogellager. 2 Zwenkwielen met rem.

4 Geleidingsringen van TPU (thermoplastisch polyurethaan) aan de zwenkwielen.

28100 | 28101 | 28102

1225 mm hoog.

28200 | 28201 | 28202

1625 mm hoog.

28301 | 28302

1825 mm hoog.

## Toebehoren voor orderverzamelwagen

- Krijtbord
- Flessenhouder
- Scannerhouder
- Draadgaas etages
- Spoorwiel
- Dissel en koppeling
- Trap
- Scheidingswand voor draadgaas etages
- Scheidingswand voor platformbodemp
- Aanschroefbare achterwand
- Vleugel- en dubbele vleugel-deuren
- Grepen voor dwars verrijden
- Tablethouder
- Notebookhouder
- Documentenbox
- Scannerstrip



	Bestelnr.	Draagverm. kg	Wiel Ø mm	Laadvlak L x B mm	Uitwendige afm. L x B x H mm	Etagehoogten mm	Eigen gewicht kg	Prijs Euro
Orderverza- melwagen	28100	200	125	650 x 510	891 x 590 x 1225	193	22	439,-
	28101	300	125	850 x 610	1091 x 690 x 1225	193	25	466,-
	28102	300	125	1250 x 610	1491 x 690 x 1225	193	28	496,-
	28200	200	125	650 x 510	891 x 590 x 1625	193	25	466,-
	28201	300	125	850 x 610	1091 x 690 x 1625	193	28	495,-
	28202	300	125	1250 x 610	1491 x 690 x 1625	193	31,5	519,-
	28301	300	125	850 x 610	1091 x 690 x 1825	193	30	511,-
	28302	300	125	1250 x 610	1491 x 690 x 1825	193	33	533,-

Voor extra's zie  
pagina's 82-85



### Draadgaas etages

Etages van draadgaas 120 x 30 mm, galvanisch glans verzinkt.

Aan één lange zijde 23 mm naar boven en aan de andere lange zijde 23 mm naar beneden gebogen.

In een raster van 100 mm recht of schuin inhangbaar.

Draagverm. per etage 40 of 80 kg

### Scheidingswand voor draadgaas etages

Als vakverdeler voor inhangbare etages. Met aangelaste klemprofielen.

Gelast draadgaas galvanisch glans verzinkt.

Afm.: B x H 506/606 x 95 mm  
Maaswijdte: 25 mm.

### Scheidingswand voor platformbodem

Als vakverdeler voor platformbodem. Met aangelaste klemprofielen.

Gelast draadgaas galvanisch glans verzinkt.

Afm.: B x H 506/606 x 95 mm  
Maaswijdte: 25 mm.

### Trap

3 Treden, bovenste 600 mm hoog, greephoogte ca. 2.800 mm. Stalen buis, treden van hout met antislip.

De treden staan bij belasting vast op de ondergrond, waardoor de wagen goed geblokkeerd wordt. Een vergrendelen voorkomt het opklappen tegen de wagen.

De trap laat zich door een gasdrukveer licht opklappen.

Met de trap worden verder naar voren staande duwbeugels geleverd, om aan vast te houden en te ondersteunen meegeleverd. De totale lengte neemt met 100 mm toe.

Niet met dissel en koppeling te combineren.

**Gebruiksmodel**  
20 2014 009 975.8

### Spoorwiel

Een vijfde TPE wiel Ø 125 mm aan een geveerde profielstalen arm als geleidingswiel voor een goede recht loop.

Draaien op zijn plek blijft mogelijk.

Voor extra's zie pagina's 83-85



1



Draadgaas etages

2



Scheidingswand draadgaas etages

3



Scheidingswand platformbodem

4



Trap opgeklapt



Trap uitgeklapt

6



Dissel en koppeling



5



Spoorwiel



Grepfen



Achterwand



Vleugeldeuren



Dubbele Vleugeldeuren

## Dissel en koppeling

Voor het rijden met max. 3 gekoppelde orderverzamelwagens.

I.p.v. de 2 zwenkwielen zonder rem worden 2 bokwiel en geplaatst. Dissel van platstaal. Stelt zich d.m.v. een gasdrukveer zelfstandig in een verticale rustpositie.

Stabiele koppelingsbouten aan de tegenoverliggende kopzijde. Koppelen is door een voetbeweging mogelijk.

Maximale treinsnelheid 6 km/u. Niet met trap te combineren.

## Grepfen voor dwars verrijden

Duwbeugels met softgrip kunnen verticaal aan de buitenkant van de lange zijde geschroefd worden. Daardoor wordt dwars verrijden van de orderverzamelwagen vereenvoudigd.

## Achterwand

Als lange wand aanschroefbaar. Gelast draadgaas, galvanisch glans verzinkt, maaswijdte 100 x 50 mm. 3 Hoogtes en 3 breedtes, geschikt voor verschillende wagentypes en afmetingen.

## Vleugel- en dubbele vleugeldeuren

Galvanisch verzinkt draadgaas, maaswijdte 100 x 50 mm. Scharnieren aanschroefbaar. Vleugeldeur tot 180° tegen de kopwand open te slaan. Ieder 2 draadbeugelsluitingen, afsluitbaar d.m.v. hangslot (niet bij levering inbegrepen).

## FIXSTOP

Centrale richtingsvergrendeling.

2 Zwenkwielen met penbevestiging en 2 zwenkwielen met plaatbevestiging in een raster van 4 x 90° vergrendelbaar.

Niet in combinatie met spoorwiel mogelijk.

Ideaal in treincombinatie met dissel en koppeling.

Afb.	Omschrijving		T.b.v. laadvlak L x B mm	Bestelnr.	Prijs Euro
1	Draadgaas etages	40 kg draagvermogen	650 x 510	28DG0	59,-
		80 kg draagvermogen	850 x 610	28DG1	70,-
		80 kg draagvermogen	1250 x 610	28DG2	95,-
5	Spoorwiel Ø 125 mm		650 x 510	28SP0	78,-
			850 x 610	28SP1	80,-
			1250 x 610	28SP2	83,-
7	Grepfen voor dwars verrijden			28SQ	63,-

Afb.	Omschrijving	Laadvlak breedte 510 mm		Laadvlak breedte 610 mm	
		Bestelnr.	Prijs Euro	Bestelnr.	Prijs Euro
2	Scheidingswand voor draadgaas etages	28TG5B	22,50	28TG6B	22,50
3	Scheidingswand voor platformbodem	28TG5F	22,50	28TG6F	22,50
4	Trap	28TS5	313,-	28TS6	318,-
6	Dissel en koppeling	28DK5	152,-	28DK6	157,-

Afb.	Omschrijving	T.b.v. laadvlak L x B mm	Hoogte 1225 mm		Hoogte 1625 mm		Hoogte 1825 mm	
			Bestelnr.	Prijs Euro	Bestelnr.	Prijs Euro	Bestelnr.	Prijs Euro
8	Achterwand	650 x 510	28RW10	45,-	28RW20	54,-	-	-
		850 x 610	28RW11	55,-	28RW21	65,-	28RW31	69,-
		1250 x 610	28RW12	77,-	28RW22	84,-	28RW32	87,-
9	Vleugeldeur	650 x 510	28FT10	175,-	28FT20	201,-	-	-
		850 x 610	28FT11	188,-	28FT21	213,-	28FT31	226,-
10	Dubbele vleugeldeuren	1250 x 610	28FT12	365,-	28FT22	381,-	28FT32	410,-

**Schrijfplank**

Staalplaat gepoedercoat RAL 7035.

Aan de kopwand te hangen.  
Met papierklem. Neiging is  
d.m.v. de steunbeugel instel-  
baar.

Nuttig laadvlak:  
B x H 335 x 352 mm

**Krijtbord**

Staalplaat matzwart, gepoeder-  
coat, met krijt beschrijfbaar.

Aan de kopwand te hangen.  
Met papierklem.

Nuttig laadvlak: HxB 210 x 330 mm

**Flessenhouder**

Van kunststof met stalen  
houder. Stabiel en flexibel.

Geschikt voor alle verkrijgbare  
drinkflessen en blikken van  
0,33 tot 1,5 liter inhoudt.

**Scannerhouder**

Van staalplaat, gepoedercoat  
RAL 7035.

Met variabele aanschroefpun-  
ten aan de achterzijde en aan  
de zijkanten. Stang veelvuldig  
geperforeerd, met een klem ter  
bevestiging van de scanner-  
houder in bijna alle posities.

Scannerhouder B x D x H:  
120 x 87 x 150 mm  
Opening voorzijde: 40 mm breed

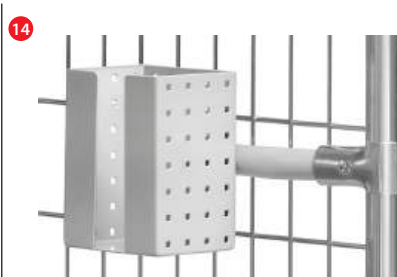
**Schrijfplank****Toepassingsvoorbeeld****Krijtbord****Toepassingsvoorbeeld****Flessenhouder****Toepassingsvoorbeeld****Scannerhouder****Toepassingsvoorbeeld**

Afb.	Omschrijving	Bestelnr.	Prijs Euro
<b>11</b>	Schrijfplank	28ST3	58,-
<b>12</b>	Krijtbord	28KT3	37,-
<b>13</b>	Flessenhouder	28FH	19,-
<b>14</b>	Scannerhouder	1392	84,-

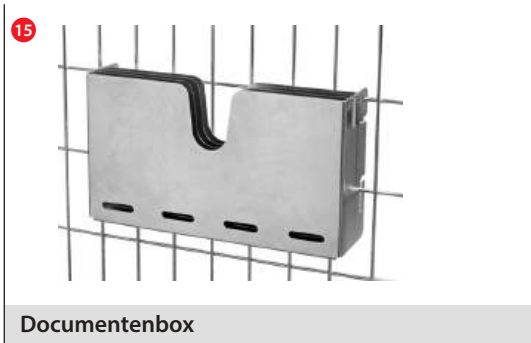

**Documentenbox**

Verzinkt staalplaat. Aan de kopwand inhangbaar. Door insteekbare indeling zijn 3 vakken mogelijk. Compleet met zichtvenster.

Inwendige afm. L x B x D:  
320 x 170 x 41 mm  
Vakdiepte bij toepassing van de indeling: 13 mm



**Notebookhouder**

Verzinkt staalplaat. Aan de kopwand inhangbaar.

Inwendige afm. L x B x D:  
460 x 322 x 16 mm



**Tablethouder**

Verzinkt staalplaat. Aan de kopwand inhangbaar. Neiging is d.m.v. de steunbeugel instelbaar.

Tablets en smartphones worden d.m.v. een excenterspanner vastgezet. Inclusief antislip.  
Klembereik L x B x H:  
200 x 14 x 15-295 mm  
Totale breedte: 300 mm

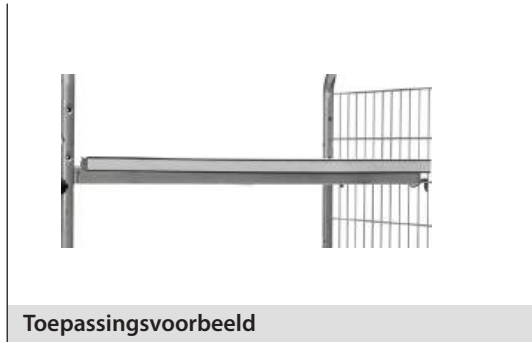
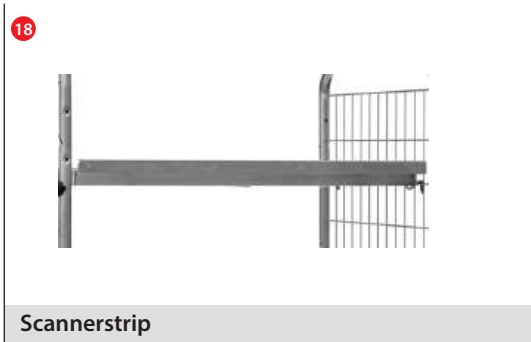

**Scannerstrip**

Verzinkte metalen strip, d.m.v. schroeven aan de etage te bevestigen. Te voorzien van de gangbare magneet etiketten (30 mm hoog).



Afb.	Omschrijving	Voor laadvlak L x B mm	Bestelnr.	Prijs Euro
15	Documentenbox	–	28DB	51,-
16	Notebookhouder	–	28NH	64,-
17	Tablethouder	–	28TH	124,-
18	Scannerstrip	650 x 510	28SC0	47,-
		850 x 610	28SC1	57,-
		1250 x 610	28SC2	71,-



## Orderverzamelwagens met trap

Stalen buis en gelast profielstaal, poedercoating. Etages van houtvezelplaat, liggend in een stalen frame, rand 12 mm hoog.

2 Zwenk- en 2 bokwielen met TPE rubber, naaf met kogel-lager.

Zwenkwielen met rem.

Draagvermogen bovenste en middelste laadvlak 80 kg.

Aan de kopzijde een opklapbare trap met houten treden, welke zich onbelast, zelfstandig heft en belast stevig op de grond staat. De wagen blokkeert hierdoor automatisch. Speciale duwbeugel, die ook dient als leuning. De trap laat zich door een gasdrukveer licht opklappen.

**Gebruiksmodel**  
20 2014 009 975.8

### 2105 | 2106

Bij een uitgeklapte trap neemt de totale lengte met 185 mm toe.

### 2107 | 2108

Bij een uitgeklapte trap neemt de totale lengte met 430 mm toe.

## Toebehoren

### Scannerhouder 1392

Van staalplaat, gepoedercoat RAL 7035.

Met variabele aanschroefpunten aan de achterzijde en aan de zijkanten. Stang veelvuldig geperforeerd, met een klem ter bevestiging van de scannerhouder in bijna alle posities.

Scannerhouder B x D x H:  
120 x 87 x 150 mm.

Opening voorzijde: 40 mm breed.



2105



2106



2107



2108



Flessenhouder

Details zie pagina 193.



Tablethouder

Details zie pagina 85.



Scannerhouder

bijna alle posities.

### Trap opgeklapt



Bestelnr.	Draagverm. kg	Wiel Ø mm	Laadvlak L x B mm	Uitwendige afm. L x B x H mm	Aantal etages	Traphoogte mm	Tredenafstand mm	Etagehoogten mm	Eigen gewicht kg	Prijs Euro
2105	250	125	1000 x 600	1322 x 611 x 1155	2	504	252	200, 820	45	707,-
2106	250	125	1000 x 600	1322 x 611 x 1155	3	504	252	200, 510, 820	57	815,-
2107	250	125	1000 x 600	1322 x 611 x 1880	3	928	232	200, 825, 1445	64	980,-
2108	250	125	1000 x 600	1322 x 611 x 1880	4	928	232	200, 680, 1155, 1630	77	1.073,-
1392	-	-	-	-	-	-	-	-	1	70,-

Voor extra's zie pagina's 191-193

# EUROBAKKENWAGENS

**Robuust:**

400 kg draagvermogen dankzij een stabiele constructie van stalen buis en profielstaal en hoogwaardige wielen.

**Etages:**

Variabel in een raster van 100 mm horizontaal of schuin inschroefbaar. Dwarsverbindingen voor ondersteuning bij het laden en lossen.

**4 TPE-zwenkwielen:**

Hoogwaardige streeploze fetra TPE-wielen met kogellagers. Zeer wendbaar door 4 zwenkwielen.

**Eurobakken rolplateau**

Voor eurobakken 600 x 400 mm, poedercoating blauw RAL 5007. 4 Zwenkwielen met TPE rubber, naaf met kogellager. 2 Stuks met rem.

**13580 | 13680**

Van profielstaal.

**13585**

Dicht gelaste staalplaat. Rand 22 mm hoog. Bijzonder geschikt voor het transport van vloeistoffen. Er druppelt niets op de grond.

**13581**

Profielstalen constructie met een legbord van houtvezelplaat. Rand 15 mm hoog.

**13582**

Profielstalen constructie met een legbord van houtvezelplaat, bovenzijde gelijk aan het frame.

**13590**

Van kunststof (ABS 1° keus) kleur blauw. 4 Zwenkwielen, 2 Stuks met rem, wielen van polyamide, naaf met glijlager.

**Duwstang****13560**

Duwstang voor 13580 | 13581 | 13585 | 13680

**13580 | 13680****13585****13581****13582****13590****13560**

	Bestelnr.	Draagverm. kg	Wiel Ø mm	Laadvlak L x B mm	Laadvlak- hoogte mm	Uitvoering	Eigen gewicht kg	Prijs Euro
<b>Eurobakken rolplateau</b>	13580	250	125	605 x 408	182	open frame	9	107,-
	13680	250	125	810 x 610	182	open frame	11	148,-
	13585	250	125	605 x 408	182	stalen frame	13	132,-
	13581	250	125	605 x 408	194	met legbord	11	123,-
	13582	250	125	605 x 408	209	met legbord	12	134,-
	13590	250	100	605 x 405	145	open frame	4	93,-
	13560	-	-	-	-	-	1,4	36,-

**Eurobakken op  
pagina 98**

**Voor extra's zie  
pagina's 191-193**



**Eurobakken rolplateau**

Met duwbeugel voor eurobakken 600 x 400 mm, poedercoating blauw RAL 5007.

4 Zwenkwielen met TPE rubber, naaf met kogellager. 2 Stuks met rem.

**135800**

Van profielstaal.

**135810**

Profielstalen constructie met een legbord van houtvezelplaat. Rand 15 mm hoog.

**135820**

Profielstalen constructie met een legbord van houtvezelplaat, bovenzijde gelijk aan het frame.

**13587**

Open frame uit profielstaal met duwbeugel. De kopzijde van het frame tegenover de duwbeugel is open (zonder opstaande rand), waardoor eurobakken op- en afgeschoven kunnen worden.



	Bestelnr.	Draagverm. kg	Wiel Ø mm	Laadvlak L x B mm	Laadvlak-hoogte mm	Uitvoering	Eigen gewicht kg	Prijs Euro
Eurobakken rolplateau	135800	250	125	605 x 408	182	open frame	11	148,-
	135810	250	125	605 x 408	182	met legbord	13	162,-
	135820	250	125	605 x 408	209	met legbord	14	172,-
	13587	250	125	605 x 408	182	open frame	11	139,-

**Eurobakken op pagina 98**

**Voor extra's zie pagina's 191-193**



### Eurobakken rolplateau's

Voor eurobakken 600 x 400 mm, poedercoating blauw RAL 5007.

4 Zwenkwielen met TPE rubber, naaf met kogellager. 2 Stuks met rem.

Gedemonteerde aanlevering.

#### 13540

Rolplateau met 2 etages, beide met legbord van houtvezelplaat, rand 15 mm hoog. Totale hoogte 638 mm, etageafstand 400 mm.

Draagvermogen bovenste etage 100 kg.



13540



13550

#### 13550

Als 13540, echter legborden gelijk met bovenzijde frame.

Draagvermogen bovenste etage 100 kg.



135400



135500

#### 135400

Als 13540, echter met duwbeugel, totale hoogte 970 mm.

Draagvermogen bovenste etage 100 kg.

#### 135500

Als 13550, echter met duwbeugel, totale hoogte 970 mm.

Draagvermogen bovenste etage 100 kg.

#### 135600

Rolplateau met 2 etages voor eurobakken. Etageafstand 500 mm. Totale hoogte 970 mm.

Draagvermogen bovenste etage 80 kg.



135600



135610

#### 135610

Als 135600, echter met legborden van houtvezelplaat in het frame, rand 15 mm.

Draagvermogen bovenste etage 80 kg.

Eurobakken op pagina 98

Voor extra's zie pagina's 191-193

	Bestelnr.	Draagverm. kg	Wiel Ø mm	Laadvlak L x B mm	Laadvlak-hoogten mm	Uitvoering	Eigen gewicht kg	Prijs Euro
Eurobakken-rolplateau	13540	250	125	605 x 408	194, 623	met legbord	17	247,-
	13550	250	125	605 x 408	209, 638	met legbord	19	263,-
	135400	250	125	605 x 408	194, 623	met legbord	18	281,-
	135500	250	125	605 x 408	209, 638	met legbord	21	297,-
	135600	250	125	605 x 408	182, 712	open frame	15	233,-
	135610	250	125	605 x 408	194, 724	met legbord	19	275,-



2380



2390



2381



2391



2382



2392

**Eurobakkenwagens  
Modulair systeem**

stalen buis en profielstalen constructie, poedercoating. Schroef constructie.

4 Zwenkwielen met TPE rubber, naaf met kogellager. 2 Stuks met rem.

Etages in een raster per 50 mm verstelbaar. Onder een hoek van 15° en 30° in te hangen.

Draagvermogen per etage 80 kg.

**2380 | 2390**

3 Etages geschikt voor 1 of 2 eurobakken 600 x 400 mm.

Levering zonder bakken.

**2381 | 2391**

Met 3 legborden.

Rand 13 mm hoog

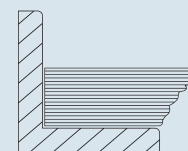

**2382 | 2392**

Zonder legbord met 3 of 6 eurobakken 600 x 400 x 145 mm.

**Vergrendelplaat voor wiel met penbevestiging  
71642F | 71643F**

Inschroefbare fixatie voor het achteraf ombouwen van zwenkwielen naar bokwielen. Maakt een spoorvaste loop mogelijk. 1 set = 2 stuks.

Voor wiel-Ø	Art.nr.	Prijs Euro
125 mm	71642F	30,-
160/200 mm	71643F	31,-



	Bestelnr.	Draagverm. kg	Wiel Ø mm	Laadvlak L x B mm	Uitw. afm. L x B x H mm	Uitvoering	Laadvlakhoogten mm	Eigen gewicht kg	Prijs Euro
Eurobakkenwagen	2380	250	125	410 x 610	525 x 666 x 1101	zonder legbord	238, 538, 838	27	370,-
	2390	250	125	820 x 610	935 x 666 x 1101	zonder legbord	238, 538, 838	33	428,-
	2381	250	125	410 x 610	525 x 666 x 1101	met legbord	251, 551, 851	35	407,-
	2391	250	125	820 x 610	935 x 666 x 1101	met legbord	251, 551, 851	48	505,-
	2382	250	125	410 x 610	525 x 666 x 1101	met bakken	238, 538, 838	32	428,-
	2392	250	125	820 x 610	935 x 666 x 1101	met bakken	238, 538, 838	43	550,-

**Eurobakken pagina 98**

**Voor extra's zie pagina's 191-193**

geen grotere wiel Ø mogelijk



## Eurobakkenwagens Modulair systeem

Stalen buis en profielstalen constructie, poedercoating. Schroef constructie.

4 Zwenkwielen met TPE rubber, naaf met kogellager. 2 Stuks met rem.

Etages in een raster per 100 mm verstelbaar. Onder een hoek van 15° en 30° in te hangen.

Etagehoogten:  
300, 600, 900, 1200, 1500 mm.

Draagvermogen per etage  
80 kg.

### 1370

5 Etages geschikt voor ieder 2 eurobakken 600 x 400 mm.

Levering zonder bakken.



1370



1371

### 1371

Met 5 legborden.  
Rand 13 mm hoog

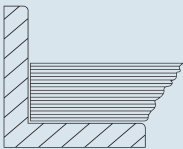

### 1372

met 10 eurobakken 1335,  
600 x 400 x 145 mm.



1372

## Vergrendelplaat voor wiel met penbevestiging 71642F | 71643F

Inschroefbare fixatie voor het achteraf ombouwen van zwenkwielen naar bokwielen. Maakt een spoorvaste loop mogelijk. 1 set = 2 stuks.

Voor wiel-Ø	Art.nr.	Prijs Euro
125 mm	71642F	30,-
160/200 mm	71643F	31,-



## Voor extra's zie pagina's 191-193

geen grotere wiel Ø mogelijk

Eurobakken pagina 98

	Bestel-nr.	Draag- verm. kg	Wiel Ø mm	Laadvlak L x B mm	Uitw. afm. L x B x H mm	Uitvoering	Laadvlakhoogten mm	Eigen ge- wicht kg	Prijs Euro
Euro- bakken- wagen	1370	400	160	820 x 610	935 x 666 x 1686	zonder legbord	298, 598, 898, 1198, 1498	59	680,-
	1371	400	160	820 x 610	935 x 666 x 1686	met legbord	311, 611, 911, 1211, 1511	84	807,-
	1372	400	160	820 x 610	935 x 666 x 1686	met bakken	298, 598, 898, 1198, 1498	68	900,-



1383



1384



1398



1399

**Eurobakkenwagens  
Modulair systeem**

Stalen buis en profielstalen constructie, poedercoating. Schroef constructie.

4 Zwenkwielen met TPE rubber, naaf met kogellager. 2 Stuks met rem.

Etages in een raster per 100 mm verstelbaar. Onder een hoek van 15° en 30° in te hangen.

Etagehoogten:  
300, 600, 900, 1200, 1500 mm.

Draagvermogen per etage 80 kg.

**1383**

5 Etages geschikt voor 3 eurobakken 600 x 400 mm.

Levering zonder bakken.

**1384**

Met 5 legborden.  
Rand 13 mm hoog.

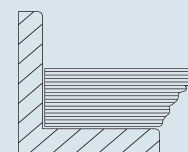

**1398**

Met eurobakken  
3 Stuks 600 x 400 x 145 mm  
6 Stuks 600 x 400 x 170 mm  
6 Stuks 600 x 400 x 220 mm.

**1399**

Met 15 eurobakken 1335, 600 x 400 x 145 mm.

**Vergrendelplaat voor wiel met penbevestiging 71642F | 71643F**

Inschroefbare fixatie voor het achteraf ombouwen van zwenkwielen naar bokwielen. Maakt een spoorvaste loop mogelijk. 1 set = 2 stuks.

Voor wiel-Ø	Art.nr.	Prijs Euro
125 mm	71642F	30,-
160/200 mm	71643F	31,-



	Bestelnr.	Draagverm. kg	Wiel Ø mm	Laadvlak L x B mm	Uitw. afm. L x B x H mm	Uitvoering	Laadvlakhoogten mm	Eigen gewicht kg	Prijs Euro
Eurobakkenwagen	1383	400	160	1240 x 610	1372 x 685 x 1686	zonder legbord	298, 598, 898, 1198, 1498	70	714,-
	1384	400	160	1240 x 610	1372 x 685 x 1686	met legbord	311, 611, 911, 1211, 1511	109	921,-
	1398	400	160	1240 x 610	1372 x 685 x 1686	met bakken	298, 598, 898, 1198, 1498	97	1.087,-
	1399	400	160	1240 x 610	1372 x 685 x 1686	met bakken	298, 598, 898, 1198, 1498	96	1.029,-

## Bijzetwagens Modulair systeem

Stalen buis en profielstalen constructie, poedercoating blauw RAL 5007.

2 Zwenk- en 2 bokwielen met TPE rubber 125 x 32 mm, naaf met kogellager.

Zwenkwielen met rem.

Draagvermogen bovenste en middelste laadvlak 50 kg.

### 32900 | 32910

Open frame zonder legbord.

Laadvlakhoogten:  
197, 652, 1152 mm

### 32901 | 32911

Met 3 legborden.  
Rand 13 mm hoog.

Laadvlakhoogten:  
209, 664, 1164 mm

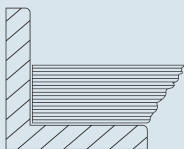

### 32902 | 32912

Met 3 eurobakken  
1 St. 600 x 400 x 145 mm  
2 St. 600 x 400 x 220 mm

Laadvlakhoogten:  
197, 652, 1152 mm

### 32910 | 32911 | 32912

Bijzetwagen met kantelbare etages. Bovenste en middelste etage naar beide zijden tot 15° tot 30° kantelbaar. Vergrendeling d.m.v. verende pen.



32900



32910



32901



32911



32902



32912

	Bestelnr.	Draagverm. kg	Wiel Ø mm	Laadvlak L x B mm	Uitw. afm. L x B x H mm	Uitvoering	Eigen gewicht kg	Prijs Euro
Bijzetwagen	32900	200	125	605 x 405	821 x 455 x 1178	zonder legbord	22	311,-
	32910	200	125	605 x 405	821 x 455 x 1178	zonder legbord	24	386,-
	32901	200	125	605 x 405	821 x 455 x 1178	met legbord	31	351,-
	32911	200	125	605 x 405	821 x 455 x 1178	met legbord	33	423,-
	32902	200	125	605 x 405	821 x 455 x 1282	met bakken	28	387,-
	32912	200	125	605 x 405	821 x 455 x 1282	met bakken	30	463,-

Voor extra's zie  
pagina's 191-193

Eurobakken op pagina 98



32920



32921



32930



32931

**Bijzetwagens  
Modulair systeem**

Stalen buis en gelast profiel-  
staal, poedercoating blauw RAL  
5007. Schroef constructie.  
4 Zwenkwielen met TPE rubber,  
naaf met kogellager. Zwenk-  
wielen met rem.

Laadvlakhoogten:  
285, 540, 795, 1050 mm  
Draagvermogen per etage  
60 kg.

**32920**

4 Etages van houtvezelplaat,  
rand 10 mm hoog.

**32921**

Als 32920, echter met  
4 magazijnbakken 1786,  
afm. L x B x H  
500/450 x 310 x 200 mm.

**32930**

4 Etages van houtvezelplaat,  
rand 10 mm hoog.

**32931**

Als 32930, echter met  
8 magazijnbakken 1786,  
afm. L x B x H  
500/450 x 310 x 200 mm

**Vergrendelplaat voor  
wiel met penbevestiging  
71642F | 71643F**

Inschroefbare fixatie voor  
het achteraf ombouwen van  
zwenkwielen naar bokwielen.  
Maakt een spoorvaste loop  
mogelijk. 1 set = 2 stuks.

Voor wiel-Ø	Art.nr.	Prijs Euro
125 mm	71642F	30,-
160/200 mm	71643F	31,-



	Bestelnr.	Draagverm. kg	Wiel Ø mm	Laadvlak L x B mm	Uitw. afm. L x B x H mm	Uitvoering	Eigen ge- wicht kg	Prijs Euro
<b>Bijzetwagen</b>	32920	250	125	320 x 470	430 x 513 x 1130	met legbord	20	350,-
	32921	250	125	320 x 470	430 x 513 x 1250	met magazijnbakken	26	463,-
	32930	250	125	630 x 470	740 x 513 x 1130	met legbord	28	376,-
	32931	250	125	630 x 470	740 x 513 x 1250	met magazijnbakken	39	609,-

**Magazijnbakken op  
pagina 98**

### Bijzetwagens Modulair systeem

Stalen buis en gelast profielstaal, poedercoating blauw RAL 5007. Schroef constructie. 4 Zwenkwielen met TPE rubber, naaf met kogellager. Zwenkwielen met rem.

Laadvlakhoogten:  
285, 540, 795, 1050 mm

Draagvermogen per etage  
60 kg.

#### 32940

4 Etages van houtvezelplaat, rand 10 mm hoog.

#### 32941

Als 32940, echter met 12 magazijnbakken 1786, afm. L x B x H 500/450 x 310 x 200 mm.

#### 32950

4 Etages van houtvezelplaat, rand 10 mm hoog.

#### 32951

Als 32950, echter met 16 magazijnbakken 1786, afm. L x B x H 500/450 x 310 x 200 mm.

### Bakkenwagens Modulair systeem

Stalen buis en gelast profielstaal, poedercoating blauw RAL 5007. Schroefconstructie. Variabel inschroefbare etages, stalen frame met ingelegde houtvezelplaat, toplaag in beukendecor. Rand 12 mm hoog. Verstelbaar om de 100 mm en onder een hoek van 0° tot 35° in te hangen d.m.v. een sterknop.

Draagvermogen per etage 60 kg.

Duits patent 10 2005 062 391

#### 2881

Enkelzijdige uitvoering, 3 etages van houtvezelplaat, rand 12 mm hoog.

#### 2882

Als 2881, echter met 12 stuks magazijnbakken, afm. L x B x H: 230/200 x 147 x 132 mm en 4 stuks 350/300 x 210 x 145 mm.

Magazijnbakken op  
pagina 98



32940



32941



32950



32951

## BAKKENWAGENS



2881



2882

	Bestelnr.	Draagverm. kg	Wiel Ø mm	Laadvlak L x B mm	Uitw. afm. L x B x H mm	Uitvoering	Eigen gewicht kg	Prijs Euro
Bijzetwagen	32940	250	125	940 x 470	1050 x 513 x 1130	met legbord	35	418,-
	32941	250	125	940 x 470	1050 x 513 x 1250	met magazijnbakken	52	751,-
	32950	250	125	1250 x 470	1360 x 513 x 1130	met legbord	43	438,-
	32951	250	125	1250 x 470	1360 x 513 x 1250	met magazijnbakken	66	886,-
Bakkenwagens	2881	250	125	900 x 315	1050 x 362 x 1205	met legbord	33	426,-
	2882	250	125	900 x 315	1050 x 362 x 1205	met magazijnbakken	40	626,-



2883



2884

**2883**

Enkelzijdige uitvoering, 3 etages van houtvezelplaat, rand 12 mm hoog.

**2884**

Als 2883, echter met 12 stuks eurobakken afm. L x B x H 400 x 300 x 145 mm.

**2895**

Enkelzijdige uitvoering, 4 Etages van houtvezelplaat, rand 12 mm hoog.

Draagvermogen per etage 80 kg.

**2896**

Uitvoering als 2895, echter met 12 stuks eurobakken 600 x 400 x 145 mm.

**2891**

Dubbelzijdige uitvoering, 4 etages per zijde van houtvezelplaat, rand 12 mm hoog.

**2892**

Als 2891, echter met magazijnbakken  
16 stuks L x B x H:  
230/200 x 147 x 132 mm,  
24 stuks L x B x H:  
350/300 x 210 x 145 mm  
12 stuks L x B x H:  
350/300 x 210 x 200 mm.

**Extra etages**

Extra etage voor	Bestelnr.	Prijs Euro
2881   2882	2888	77,-
2883   2884	2899	97,-
2895   2896	2897	117,-
2891   2892	2898	94,-

**Vergrendelplaat voor wiel met penbevestiging 71642F | 71643F**

Inschroefbare fixatie voor het achteraf ombouwen van zwenkwieken naar bokwiel. 1 set = 2 stuks.

Voor wiel-Ø	Art.nr.	Prijs Euro
125 mm	71642F	30,-
160/200 mm	71643F	31,-



**Eurobakken en Magazijnbakken op pagina 98**



2895



2896



2891



2892

Bestelnr.	Draagverm. kg	Laadvlak L x B mm	Uitw. afm. L x B x H mm	Uitvoering	Aantal etages	Laadvlakhoogten mm	Eigen gewicht kg	Prijs Euro
2883	250	1240 x 415	1355 x 477 x 1197	met legbord	3	370, 670, 970	46	486,-
2884	250	1240 x 415	1355 x 477 x 1197	met magazijnbakken	3	370, 670, 970	58	692,-
2895	300	1280 x 658	1384 x 725 x 1493	met legbord	4	370, 670, 970, 1270	84	879,-
2896	300	1280 x 658	1384 x 725 x 1493	met magazijnbakken	4	370, 670, 970, 1270	103	1.302,-
2891	300	1280 x 2 x 315	1384 x 725 x 1493	met legbord	4	370, 670, 970, 1270	96	896,-
2892	300	1280 x 2 x 315	1384 x 725 x 1493	met magazijnbakken	4	370, 670, 970, 1270	123	1.509,-

**Magazijnbakken****1781 - 1786**

Van robuust, slagvast kunststof, gladwandig en daardoor goed te reinigen. Kleur grijs.

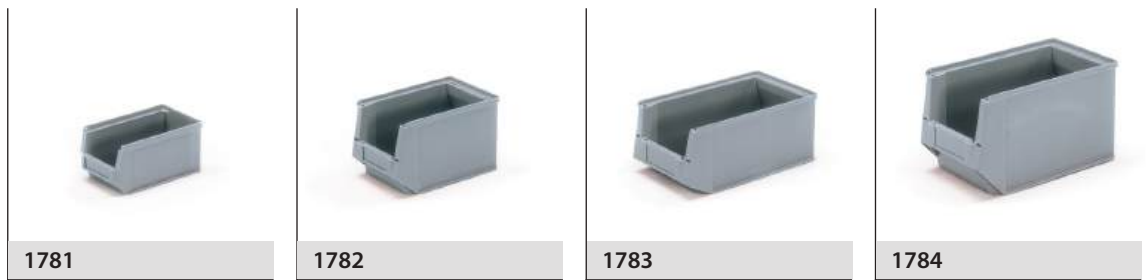

1781

1782

1783

1784

**Eurobakken****1308 - 1339**

In Euro-Norm afmeting, vervaardigd van hoogwaardig, slagvast kunststof, overwegend Polyethyleen (PE) en Polypropyleen (PP). Dit materiaal is resistent tegen alle gebruikelijke logen en zuren, reuk en smaak neutraal en blijft bij een temperatuur tussen  $-40^{\circ}$  en  $+100^{\circ}$  vormvast. Kleur grijs.



1786

**Deksel voor eurobakken****1315 | 1338**

Deksel met scharnieren en 2 sluitingen.



1309

1335

1330

1336



1339

1308

1337

1315 | 1338

	Bestelnr.	Uitw. afmeting L x B x H mm	Inw. afmeting L x B x H mm	Inhoud Liter	Draagverm. kg	Eigen gewicht kg	Prijs Euro
<b>Magazijnbakken</b>	1781	170/145 x 102 x 78	146 x 85 x 67	–	1	0,1	8,–
	1782	230/200 x 147 x 132	192 x 125 x 121	–	3,2	0,3	14,–
	1783	350/300 x 210 x 145	305 x 180 x 133	–	8	0,6	23,–
	1784	350/300 x 210 x 200	305 x 180 x 186	–	10,5	0,8	26,–
	1786	500/450 x 310 x 200	455 x 277 x 184	–	24,5	1,4	33,–
<b>Eurobakken</b>	1309	400 x 300 x 145	366 x 264 x 130	12	15	0,9	18,–
	1335	600 x 400 x 145	558 x 358 x 142	28	20	1,6	27,–
	1330	600 x 400 x 170	558 x 358 x 165	33	20	3,3	29,–
	1336	600 x 400 x 220	558 x 358 x 216	43	20	1,8	30,–
	1339	600 x 400 x 280	558 x 358 x 275	55	20	2,3	40,–
	1308	600 x 400 x 325	558 x 358 x 320	64	20	3,8	41,–
	1337	600 x 400 x 425	570 x 370 x 422	89	20	3,6	49,–
<b>Deksel</b>	1315	400 x 300	–	–	–	0,4	13,75
	1338	600 x 400	–	–	–	0,7	17,–

# MATERIAALSTANDAARDS

## Hoogwaardig:

Robuuste staalconstructie en resistente poedercoating. Made in Germany.



## 4 Kwaliteitswielen:

Voor licht verrijden en optimale wendbaarheid. 2 Zwenkwielen met rem.

## Individueel:

Verschillende platformen en verstelsystemen.



## Ergonomisch:

Om de wervelkolom bij staande of zittende activiteiten te ontlasten. In hoogte verstelbaar.

### Materiaalstandaards

Voor kunststof bakken, draadmanden enz., in hoogte verstelbaar en verrijdbaar.

Stalen buis en profielstaalconstructie met platform van staalplaat. Poedercoating blauw RAL 5007.

4 Zwenkwielen van TPE rubber, naaf met glijlager, 2 stuks met rem.

#### 3260 | 3270

Platform van staalplaat met aan alle zijden een opstaande rand 20 mm hoog. Niet kantelbaar. In een raster in hoogte verstelbaar om de 25 mm.



3260



3270

#### 3280 | 3282

Platform van staalplaat met één opstaande rand, recht of kantelbaar om de 15° en 30°. In een raster in hoogte verstelbaar om de 25 mm.



3280



3282



Toepassingsvoorbeeld

	Bestelnr.	Draagverm. kg	Wiel Ø mm	Laadvlak L x B mm	Hoogte verstelbaar van – tot mm	Eigen gewicht kg	Prijs Euro
<b>Materiaalstandaard</b>	3260	150	75	605 x 405	524 – 774	17	260,-
	3270	150	75	605 x 405	720 – 995	17	267,-
	3280	150	75	510 x 410	500 – 775	18	318,-
	3282	150	75	510 x 410	755 – 1105	18	333,-



3285



3286



3290



3291



3191

**Materiaalstandaards**

Voor kunststof bakken, draadmanden enz., in hoogte verstelbaar en verrijdbaar.

Stalen buis en profielstaalconstructie met platform van staalplaat. Poedercoating blauw RAL 5007.

4 Zwenkwielen van TPE rubber, naaf met glijlager, 2 stuks met rem.

**3285**

Platform van staalplaat met één opstaande rand, recht of kantelbaar om de 15° en 30°. Traploos in hoogte verstelbaar d.m.v. tandprofiel mechanisme (ook belast). 2 Telescoopzuilen.

**3286**

Platform van staalplaat met één opstaande rand, recht of kantelbaar om de 15° en 30°. Traploos in hoogte verstelbaar d.m.v. hydraulische pomp, ook belast mogelijk, bediening door voetpedaal. Dalen nauwkeurig te bepalen.

**3290 | 3291**

Platform van staalplaat met één opstaande rand, recht of kantelbaar om de 15° en 30°. Traploos in hoogte verstelbaar, draaibaar en vast te zetten, met pneumatisch remsysteem.

**Rolbok****3191**

Ter ondersteuning van het verwerken van lang materiaal. Traploos in hoogte verstelbaar, draaibaar en vast te zetten, met pneumatisch remsysteem. Verrijdbaar. Stalen rol 450 mm, Ø 60 mm, kogelgelagerd. Beide zijden zijn uitgevoerd met opstaande rand 20 mm (draaien zich bij brede materialen zelfstandig weg). 4 Zwenkwielen met rem.

	Bestelnr.	Draagverm. kg	Wiel Ø mm	Laadvlak L x B mm	Hoogte verstelbaar van - tot mm	Eigen gewicht kg	Prijs Euro
<b>Materiaalstandaard</b>	3285	250	125	750 x 450	655 - 1025	35	759,-
	3286	250	125	750 x 450	720 - 1080	39	686,-
	3290	150	75	510 x 410	510 - 700	24	391,-
	3291	150	75	510 x 410	720 - 1070	28	404,-
<b>Rolbok</b>	3191	150	75	-	780 - 1130	21	386,-

Gedemonteerde levering, eenvoudige montage.

**Garantie** voor 3286, 3290/3291 en 3191 2 jaar.

# ZWARE WAGENS



## Modulair systeem:

Multifunctioneel modulair systeem met het beproefde fetra steek- en schroefprincipe. De Super-Multi-Vario transportmiddelen laten zich veelvoudig veranderen, omwisselen en aanvullen.

## Laadvlak:

Antislip laadvlak van watervast multiplex.



## Elastisch streeploos rubber:

Zeer comfortabel dankzij lichte, hoog elastische loop. Streeploos, naaf met kogellagers.

## Robuust en elegant:

Speciaal ontworpen voor grote lasten. Optisch uit een geheel met ronde hoeken.





12592 | 12593 | 12595 | 12596



12582 | 12583 | 12585 | 12586



12502 | 12503 | 12505 | 12506



12512 | 12513 | 12515 | 12516

**Super-MultiVario-  
wagens  
Modulair systeem**

De Super-MultiVario-Platformwagens is speciaal geconstrueerd voor zware lasten.

De hoogwaardige elastische massief rubberen banden met kogellagers maken een handzame en zeer lichte rij-eigenschap mogelijk.

Stalen buis en gelast profielstaal, poedercoating blauw RAL 5007.

Platform met watervast multiplex voorzien van antisliplaag.

2 Zwenk- en 2 bokwielen met elastisch rubber 200 x 50 mm, streeploos. Naaf met kogellager. Zwenkwielen met rem.

Hoogte laadvlak: 283 mm

**Rongenwagen  
12582 - 12586**

Met 4 schroefbare rongen. Nuttige lente 600 mm.

**Duwbeugelwagen  
12502 - 12506**

Met duwbeugel van stalen buis.

**Kopwandwagen  
12512 - 12516**

Kopwand met gladde water-vaste multiplex plaat.

Hoogte kopwand: 500 mm

	Bestelnr.	Draagverm. kg	Wiel Ø mm	Laadvlak L x B mm	Uitw. afm. L x B x H mm	Eigen gewicht kg	Prijs Euro
<b>Platformwagen</b>	12592	1200	200	1000 x 700	1076 x 700 x 283	38	413,-
	12593	1200	200	1200 x 800	1276 x 800 x 283	42	458,-
	12595	1200	200	1600 x 800	1676 x 800 x 283	56	545,-
	12596	1200	200	2000 x 800	2076 x 800 x 283	86	711,-
<b>Rongenwagen</b>	12582	1200	200	1000 x 700	1076 x 700 x 887	42	445,-
	12583	1200	200	1200 x 800	1276 x 800 x 887	46	488,-
	12585	1200	200	1600 x 800	1676 x 800 x 887	60	578,-
	12586	1200	200	2000 x 800	2076 x 800 x 887	90	742,-
<b>Duwbeugelwagen</b>	12502	1200	200	1000 x 700	1155 x 700 x 1005	42	458,-
	12503	1200	200	1200 x 800	1355 x 800 x 1005	47	506,-
	12505	1200	200	1600 x 800	1755 x 800 x 1005	60	593,-
	12506	1200	200	2000 x 800	2155 x 800 x 1005	87	760,-
<b>Kopwandwagen</b>	12512	1200	200	1000 x 700	1155 x 700 x 1005	45	491,-
	12513	1200	200	1200 x 800	1355 x 800 x 1005	52	542,-
	12515	1200	200	1600 x 800	1755 x 800 x 1005	64	632,-
	12516	1200	200	2000 x 800	2155 x 800 x 1005	96	796,-

Voor extra's zie pagina's 191-193



## Super-MultiVario-wagens

### Modulair systeem

De Super-MultiVario-Platformwagen is speciaal geconstrueerd voor zware lasten.

De hoogwaardige elastische massief rubberen banden met kogellagers maken een handzame en zeer lichte rijeigenschap mogelijk.

Stalen buis en gelast profielstaal, poedercoating blauw RAL 5007. Platform met watervast multiplex voorzien van antisliplaag.

2 Zwenk- en 2 bokwielen met elastisch rubber 200 x 50 mm, streeploos. Naaf met kogellager. Zwenkwielen met rem.



12497

## Kopwandwagen

### 12512 - 12516

Kopwand met gladde water-vaste multiplex plaat.

Hoogte kopwand: 500 mm

## Tafelwagen

### 12497

Vierkant laadvlak 700 x 700 mm

Draagvermogen bovenste laadvlak 500 kg.

## Tafelwagen

### 12402 - 12406

### 12422 - 12426

Rechthoekig laadvlak.

Draagvermogen bovenste en middelste laadvlak 500 kg



12402 | 12403 | 12405 | 12406



12422 | 12423 | 12425 | 12426



### Aanbouwset voor tafelwagen

stalen lade met kogellagergeleiding en cilinderslot.

H x B x D inwendig  
105 x 410 x 475 mm.

(2 stuks per wagen mogelijk)



### Lade indelingsset

Van verzinkt staalplaat, insteekbaar. 2 Lange zijden en 6 dwarschotten.

## Aanbouwset

### 2149

stalen lade met kogellagergeleiding en cilinderslot.

H x B x D inwendig  
105 x 410 x 475 mm.

(2 Stuks per wagen mogelijk, bij 12497 1 stuks per wagen).

	Bestelnr.	Draagverm. kg	Wiel Ø mm	Laadvlak L x B mm	Uitw. afm. L x B x H mm	Etagehoogten mm	Eigen gewicht kg	Prijs Euro
<b>Tafelwagen</b>	12497	1200	200	700 x 700	910 x 700 x 925	283, 925	54	584,-
	12402	1200	200	1000 x 700	1210 x 700 x 925	283, 925	67	649,-
	12403	1200	200	1200 x 800	1410 x 800 x 925	283, 925	77	756,-
	12405	1200	200	1600 x 800	1810 x 800 x 925	283, 925	100	951,-
	12406	1200	200	2000 x 800	2210 x 800 x 925	283, 925	156	1.237,-
	12422	1200	200	1000 x 700	1210 x 700 x 925	283, 604, 925	97	876,-
	12423	1200	200	1200 x 800	1410 x 800 x 925	283, 604, 925	108	1.050,-
	12425	1200	200	1600 x 800	1810 x 800 x 925	283, 604, 925	144	1.325,-
	12426	1200	200	2000 x 800	2210 x 800 x 925	283, 604, 925	228	1.759,-
	<b>Stalen schuiflade</b>	2149	-	-	-	-	-	-
<b>Vakindeling voor lade</b>	2148-ES	-	-	-	-	-	-	69,-

Voor extra's zie pagina's 191-193



18202 | 18203



18212-1 | 18213-1



18302 | 18303



18312-1 | 18313-1

**Super-MultiVario-wagens  
Modulair systeem**

De Super-MultiVario-Platformwagen is speciaal geconstrueerd voor zware lasten.

Stalen buis en gelast profielstaal, poedercoating blauw RAL 5007. Etages verstelbaar om de 100 mm.

Etagehoogten:  
283, 688, 1088, 1488 mm

**Draagvermogen per etage 180 kg.**

De hoogwaardige elastische massief rubberen banden met kogellagers maken een handzame en zeer lichte rijeigenschap mogelijk.

2 Zwenk- en 2 bokwielen met elastisch rubber 200 x 50 mm, streeploos. Naaf met kogella-ger. Zwenkwielen met rem.

**Etagewagens  
18212 -1 | 18213-1 |  
18312 -1 | 18313-1**

Kopwanden met verticale buizen met een afstand van ca. 130 mm, 1 lange wand in te hangen, ook voorzien van verticale buizen.

**Etages**

Meer- of minderprijs, inclusief 1 paar etagedragers.

Afm. mm	Bestelnr.	Euro
1000 x 700	E18202ETAW	115,-
1200 x 800	E18203ETAW	146,-

	Bestelnr.	Draagverm. kg	Wiel Ø mm	Laadvlak L x B mm	Uitw. afm. L x B x H mm	Eigen gewicht kg	Prijs Euro
Etagewagen	18202	1200	200	1000 x 700	1173 x 700 x 1583	85	884,-
	18203	1200	200	1200 x 800	1373 x 800 x 1583	101	1.012,-
	18212-1	1200	200	1000 x 700	1184 x 724 x 1583	103	1.176,-
	18213-1	1200	200	1200 x 800	1384 x 824 x 1583	121	1.299,-
	18302	1200	200	1000 x 700	1173 x 700 x 1817	84	888,-
	18303	1200	200	1200 x 800	1373 x 800 x 1817	103	1.019,-
	18312-1	1200	200	1000 x 700	1184 x 724 x 1817	110	1.179,-
	18313-1	1200	200	1200 x 800	1384 x 824 x 1817	128	1.331,-

**Voor extra's zie pagina's 191-193**

# ESD-TRANSPORTMIDDELEN

## **Elektrisch geleidend:**

Bescherming van hoogwaardige producten tegen elektrostatische ontlading.

## **Etages:**

Elektrisch geleidende houtvezelplaat naar DIN norm 68765, lichtgrijs.



## **Poedercoating:**

Gekogelstraalde oppervlakte en geleidende poedercoating leigrijs RAL 7015.

## **TPE-ESD-wielen:**

Zeer goede elektrostatische geleiding, wielen met TPE-ESD-banden. Streepluus en geurloos.



**ESD**

Electrostatic Discharge



91133 | 91134



91180 | 91181

**ESD-alu klapbare wagens  
91133 | 91134**

Elektrostatisch geleidende uitvoering (ESD = Electrostatic Discharge).

Wagen van aluminium buis met aluminium platform. Duwbeugel klapbaar op het platform.

2 Zwenk- en 2 bokwielen, TPE-ESD-wielen (thermoplastisch elastomeer) elektrostatisch geleidend. Naaf met precisie kogellager. Zwenkwielen met rem. Hoog comfort: Zeer geringe rij-, rol- en zwenkweerstand. Geruisloze loop op effen ondergronden. Wielen van streeploo rubber.

**91180 | 91181**

als 91133 | 91134, echter met 2 beugels en een klapbare etage.

**ESD-Greeproller  
ESD-Magazijnwagens  
ESD-Duwbeugelwagens**  
Elektrostatisch geleidende uitvoering (ESD = Electrostatic Discharge).

Gepoedercoat grijs RAL 7015. Legborden van elektrisch geleidende houtvezelplaat naar DIN norm 68765, lichtgrijs. 2 Zwenk- en 2 bokwielen, TPE-ESD-wielen (thermoplastisch elastomeer) elektrostatisch geleidend. Naaf met precisie kogellager. Zwenkwielen met rem. Hoog comfort: Zeer geringe rij-, rol- en zwenkweerstand. Geruisloze loop op effen ondergronden. Wielen van streeploo rubber.

**ESD-Greeproller  
1820**

van gelaste stalen buis, greep aanschroefbaar. Draagvermogen bovenste etage 100 kg.

**ESD-Magazijnwagens  
91200 | 91202 | 91203**

Stalen buis, gelaste constructie.

**ESD-Duwbeugelwagens  
9500 | 9501 | 9502 | 9503**

Stalen buis en gelast profielstaal.



Voor extra's zie pagina's 191-193



1820



91200 | 91202 | 91203



9500 | 9501 | 9502 | 9503

	Bestelnr.	Draagverm. kg	Wiel Ø mm	Laadvlak L x B mm	Uitwendige afm. L x B x H mm	Etagehoogten mm	Eigen gewicht kg	Prijs Euro
ESD-Klapbare wagens	91133	200	125	720 x 450	815 x 470 x 930	205	11	460,-
	91134	200	160	900 x 600	995 x 620 x 965	230	18	582,-
ESD-Klapbare tafelwagens	91180	200	125	720 x 450	900 x 470 x 900	205, 860	18	778,-
	91181	200	160	900 x 600	1080 x 620 x 930	230, 885	27	922,-
ESD-Greeproller	1820	250	125	600 x 450	860 x 450 x 875	195, 770	15	404,-
ESD-Magazijnwagens	91200	300	125	850 x 450	1100 x 450 x 910	206	15	342,-
	91202	300	125	1000 x 600	1250 x 600 x 910	206	19	380,-
	91203	300	125	1000 x 700	1250 x 700 x 910	206	20	415,-
ESD-Duwbeugelwagens	9500	500	160	850 x 500	970 x 509 x 950	235	24	388,-
	9501	600	200	1000 x 600	1120 x 609 x 990	276	30	461,-
	9502	600	200	1000 x 700	1120 x 709 x 990	276	33	490,-
	9503	600	200	1200 x 800	1320 x 809 x 990	276	38	553,-

**ESD-Tafelwagens**

Elektrostatic geleidende uitvoering (ESD = Electrostatic Discharge)

Stalen buis en gelast profielstaal, elektrostatic geleidende poedercoating, grijs. RAL 7015 Insteek- en Schroefconstructie.

Bodems van elektrisch geleidende houtvezelplaat volgens DIN68765, lichtgrijs.

Legborden van elektrisch geleidende houtvezelplaat naar DIN norm 68765, lichtgrijs.

TPE-ESD-wielen (thermoplastisch elastomeer) elektrostatic geleidend. Naaf met precisie kogellager. Zwenkwielen met rem.

Hoog comfort: Zeer geringe rij-, rol- en zwenkweerstand. Geruisloze loop op effen ondergronden. Wielen van streeploos rubber.

**ESD-Tafelwagen 1840 - 1851**

Platformen van elektrisch geleidende houtvezelplaat met 5 mm hoge rand. Draagvermogen bovenste en middelste etage 120 kg.

**ESD-Tafelwagen 9496**

Vierkante laadvlakken, platformen van elektrisch geleidende houtvezelplaat vlak in het frame.

Draagvermogen bovenste etage 200 kg.

**ESD-Tafelwagen 9400 | 9401 | 9402 | 9403**

Rechthoekige laadvlakken, platformen van elektrisch geleidende houtvezelplaat vlak in het frame.

Draagvermogen bovenste etage 200 kg.



1840 | 1841



1850 | 1851



9496



9400 | 9401 | 9402 | 9403



Toepassingsvoorbeeld



	Bestelnr.	Draagverm. kg	Wiel Ø mm	Laadvlak L x B mm	Uitwendige afm. L x B x H mm	Aantal etages	Etagehoogten mm	Eigen gewicht kg	Prijs Euro
ESD-Tafelwagen Etages met rand	1840	300	125	850 x 500	986 x 511 x 1039	2	206, 827	30	498,-
	1841	300	125	1000 x 600	1136 x 611 x 1039	2	206, 827	39	542,-
	1850	300	125	850 x 500	986 x 511 x 1039	3	206, 517, 827	39	656,-
	1851	300	125	1000 x 600	1136 x 611 x 1039	3	206, 517, 827	54	729,-
ESD-Tafelwagen Etages vlak	9496	500	160	600 x 600	737 x 609 x 867	2	235, 867	34	554,-
	9400	500	160	850 x 500	1047 x 509 x 867	2	235, 867	38	587,-
	9401	600	200	1000 x 600	1197 x 609 x 908	2	276, 908	47	703,-
	9402	600	200	1000 x 700	1197 x 709 x 908	2	276, 908	52	731,-
	9403	600	200	1200 x 800	1397 x 809 x 908	2	276, 908	61	859,-

Voor extra's zie pagina's 191-193



9496B



9400B | 9401B | 9402B | 9403B



9496W



9400W | 9401W | 9402W | 9403W

### ESD-Tafelwagens

Elektrostatisch geleidende uitvoering (ESD = Electrostatic Discharge)

Stalen buis en gelast profielstaal, platformen van staalplaat vlak of met rand, elektrisch geleidende poedercoating, grijs RAL 7015. Steek- en schroefconstructie.

Legborden van elektrisch geleidende houtvezelplaat naar DIN norm 68765, lichtgrijs.

TPE-ESD-wielen (thermoplastisch elastomeer) elektrostatisch geleidend. Naaf met precisie kogellager. Zwenkwielen met rem.

Hoog comfort: Zeer geringe rij-, rol- en zwenkweerstand. Geruisloze loop op effen ondergronden. Wielen van streeploos rubber.

Draagvermogen bovenste etage 200 kg.

#### 9496B

Vierkante laadvlakken, platformen van staalplaat vlak met frame, zuiver ingelast, gepoedercoat.

#### 9400B | 9401B | 9402B | 9403B

Rechthoekige laadvlakken, platformen van staalplaat vlak met frame, oliedicht gelast, gepoedercoat.

#### 9496W

Vierkante laadvlakken, platformen van staalplaat met 10 mm hoge rand, oliedicht gelast, gepoedercoat.

#### 9400W | 9401W | 9402W | 9403W

Rechthoekige laadvlakken, platformen van staalplaat met 10 mm hoge rand, oliedicht gelast, gepoedercoat.



	Bestelnr.	Draagverm. kg	Wiel Ø mm	Laadvlak L x B mm	Uitwendige afm. L x B x H mm	Aantal etages	Etagehoogten mm	Eigen gewicht kg	Prijs Euro
ESD-Tischwagen mit Stahlblechplattform	9496B	500	160	600 x 600	737 x 609 x 867	2	228,860	42	545,-
	9400B	500	160	850 x 500	1047 x 509 x 867	2	228,860	45	603,-
	9401B	600	200	1000 x 600	1197 x 609 x 908	2	270,900	56	649,-
	9402B	600	200	1000 x 700	1197 x 709 x 908	2	270,900	61	699,-
	9403B	600	200	1200 x 800	1397 x 809 x 908	2	270,900	78	759,-
ESD-Tischwagen mit Stahlblechwannen	9496W	500	160	600 x 600	737 x 609 x 867	2	228,860	38	509,-
	9400W	500	160	850 x 500	1047 x 509 x 867	2	228,860	40	587,-
	9401W	600	200	1000 x 600	1197 x 609 x 908	2	270,900	50	639,-
	9402W	600	200	1000 x 700	1197 x 709 x 908	2	270,900	54	659,-
	9403W	600	200	1200 x 800	1397 x 809 x 908	2	270,900	65	743,-

Voor extra's zie pagina's 191-193



### ESD-Etagewagens

Elektrostatic geleidende uitvoering (ESD = Electrostatic Discharge).

Stalen buis en gelast profielstaal, elektrostatic geleidende poedercoating, grijs. RAL 7015. Insteek- en Schroefconstructie.

Legborden van elektrisch geleidende houtvezelplaat naar DIN norm 68765, lichtgrijs.

2 Zwenk- en 2 bokwielen, wielen van TPE-ESD rubber (thermoplastisch elastomeer), elektrostatic geleidend. Naaf met precisie kogellager.

2 Zwenkwielen met rem.

Draagvermogen per etage 50 kg.

### ESD-Etages

Meer- of minderprijs, inclusief 1 paar etagedragers

Afm. mm	Bestelnr.	Euro
850 x 500	E9100ETAW	78,-
1000 x 600	E9101ETAW	110,-
1000 x 700	E9302ETAW	141,-
1200 x 800	E9303ETAW	189,-

### Verstevigingsstangen voor etagewagens

1 Paar per wagen wordt meegeleverd.



Draagvermogen per etage 110 kg i.p.v. 50 kg.

Verstevigingsstangen 1 paar behorend bij 1 etage

Afm. mm	Bestell-Nr.	Euro
850 x 500	E9100VK	49,-
1000 x 600	E9101VK	50,-
1000 x 700	E9102VK	50,-
1200 x 800	E9103VK	51,-

### ESD-Wanden van draadgaas

Alle etagewagens zijn op aanvraag ook met wanden van draadgaas (zoals bij de etagewagens op blz. 61) leverbaar.

a) Beide kopwanden voorzien van draadgaas 100 x 100 x 5 mm.

b) Beide kopwanden en een zijwand voorzien van draadgaas 100 x 100 x 5 mm.

Voor extra's zie pagina's 191-193



9100 | 9101



9200 | 9201



9301 | 9302 | 9303



9341 | 9342 | 9343



	Bestelnr.	Draagverm. kg	Wiel-Ø mm	Laadvlak L x B mm	Uitw. afm. L x B x H mm	Aantal etages	Etagehoogten mm	Eigen gewicht kg	Prijs Euro
ESD-Etagewagen	9100	500	160	850 x 500	1019 x 509 x 1111	3	235, 635, 1035	42	601,-
	9101	600	200	1000 x 600	1169 x 609 x 1152	3	276, 676, 1076	57	731,-
	9200	500	160	850 x 500	1019 x 509 x 1511	4	235, 635, 1035, 1435	48	698,-
	9201	600	200	1000 x 600	1169 x 609 x 1552	4	276, 676, 1076, 1476	65	868,-
	9301	600	200	1000 x 600	1169 x 609 x 1800	4	276, 676, 1076, 1476	66	871,-
	9302	600	200	1000 x 700	1169 x 709 x 1800	4	276, 676, 1076, 1476	73	993,-
	9303	600	200	1200 x 800	1369 x 809 x 1800	4	276, 676, 1076, 1476	106	1.187,-
	9341	600	200	1000 x 600	1169 x 609 x 1800	5	276, 576, 876, 1176, 1476	72	980,-
	9342	600	200	1000 x 700	1169 x 709 x 1800	5	276, 576, 876, 1176, 1476	84	1.137,-
	9343	600	200	1200 x 800	1369 x 809 x 1800	5	276, 576, 876, 1176, 1476	121	1.375,-



9392 | 9393



Spanjoetsluiting  
met zwenkhandel en cilinderslot.



**TOTALSTOP – het fetra centrale remsysteem**  
Met slechts één voetbeweging wordt de wiel-  
draaiing en de zwenkbeweging van beide  
zwenkwieken geblokkeerd. Het rempedaal  
blijft altijd in het zicht van de gebruiker.

Seriematig op ESD-kastwagens.



1890\*



1891\* | 1892\*

### ESD-Kastwagens 9392 | 9393

Elektrostatisch geleidende  
uitvoering (ESD = Electrostatic  
Discharge).

Kastwagens in profielstalen  
constructie met duwbeugel.  
Kopwanden, 1 lange zijde en  
het dak voorzien van ingelast  
draadgaas 40 x 40 x 4 mm,  
gepoedercoat grijs RAL 7015.  
1 Vaste en 4 verstelbare etages  
van elektrisch geleidende  
houtvezelplaat naar

DIN norm 68765, lichtgrijs.

2 Zwenk- en 2 bokwielien,  
wielien van TPE-ESD rubber  
(thermoplastisch elastomeer),  
naaf met kogellager.

TOTALSTOP- remsysteem  
seriematig uitgevoerd op de  
zwenkwieken.

Nuttige etage afstand: 280 mm

Etages variabel instelbaar in  
een raster van 100 mm. Draag-  
vermogen per etage 50 kg.

### ESD-Materiaal- standaard 1890\*

Voor kunststof en stalen  
bakken, draadkorven enz., in  
hoogte verstelbaar en verrijd-  
baar. Profielstalen-/ stalen buis  
constructie met rand van 20  
mm.

Niet kantelbaar, in raster van 25  
mm in hoogte verstelbaar.

4 Zwenkwieken, naaf met glijla-  
ger, 2 met rem.

### 1891\* | 1892\*

Platform van staalplaat met  
één opstaande rand, recht of  
kantelbaar om de 15° en 30°.  
In een raster in hoogte  
verstelbaar om de 25 mm.

\*Uitvoering met TOTALSTOP  
of FIXSTOP niet mogelijk.

	Bestelnr.	Draagverm. kg	Wiel Ø mm	Laadvlak L x B mm	Etagehoogten mm	Eigen gewicht kg	Prijs Euro
ESD-Kastwagens	9392	750	200	1000 x 680	292, 582, 882, 1182, 1482	144	2.144,-
	9393	750	200	1200 x 780	292, 582, 882, 1182, 1482	175	2.520,-

	Bestelnr.	Draagverm. kg	Wiel Ø mm	Laadvlak L x B mm	Hoogte verstelbaar van – tot mm	Eigen gewicht kg	Prijs Euro
ESD-Materiaal- standaard*	1890	150	75	605 x 405	720 – 995	17	320,-
	1891	150	75	510 x 410	500 – 775	18	379,-
	1892	150	75	510 x 410	755 – 1105	18	400,-

Voor extra's zie  
pagina's 191-193



### ESD-Rollers | ESD-Bijzetwagens

Elektrostatisch geleidende uitvoering (ESD = Electrostatic Discharge).

Stalen buis en gelast profielstaal, elektrostatisch geleidend, gepoedercoat grijs RAL 7015.

Legborden van elektrostatisch geleidende houtvezelplaat naar DIN norm 68765, lichtgrijs.

TPE-ESD-Wielen (thermoplastisch elastomeer) elektrostatisch geleidend, naaf met precisie kogellager. Zwenkwielen met rem.

### ESD-Eurobakken rolplateau's

Geschikt voor eurobakken 600 x 400 mm, 4 zwenkwielen. 2 stuks met rem.

#### 93580

Open hoekstaal constructie.

#### 93581

Hoekstaal constructie met legbord van elektrostatisch geleidende houtvezelplaat, rand 7 mm hoog.

#### 93540

Met 2 etages met legborden van elektrostatisch geleidende houtvezelplaat, rand 7 mm hoog. Nuttige etageafstand 400 mm, draagvermogen bovenste etage 100 kg.

#### 935400

Zoals de 93540, echter met duwbeugel.

### ESD-Bijzetwagens

Constructie van stalen buis en profielstaal. 2 Zwenk- en 2 bokwielen, zwenkwielen met rem.

Draagvermogen bovenste en middelste etage 50 kg.

#### 92900 | 92910

Open frame zonder legborden.

#### 92910 | 92911

Met kantelbare etages. Bovenste en middelste etage naar beide zijden 15° en 30° kantelbaar, vergrendeling d.m.v. een verende pen.

#### 92901 | 92911

Met 3 elektrostatisch geleidende houtvezelplaten, rand 7 mm hoog.



93580



93581



93540



935400



92900



92901



92910



92911

	Bestelnr.	Draagverm kg	Wiel Ø mm	Laadvlak L x B mm	Uitw. afm. L x B x H mm	Laadvlakhoogten mm	Eigen gewicht kg	Prijs Euro
ESD-Eurobakken rolplateau	93580	250	125	605 x 405	610 x 415 x 209	182	9	175,-
	93581	250	125	605 x 405	610 x 415 x 209	201	12	244,-
	93540	250	125	605 x 405	676 x 415 x 639	201, 630	21	404,-
	935400	250	125	605 x 405	746 x 415 x 970	201, 630	22	440,-
ESD-Bijzetwagen	92900	200	125	605 x 405	821 x 455 x 1178	197, 652, 1152	23	404,-
	92901	200	125	605 x 405	821 x 455 x 1178	216, 671, 1171	33	593,-
	92910	200	125	605 x 405	821 x 455 x 1178	197, 652, 1152	26	485,-
	92911	200	125	605 x 405	821 x 455 x 1178	216, 671, 1171	36	676,-



9380



9381



9390



9391



9383



9384

**ESD-Eurobakkenwagens**

Elektrostatic geleidende uitvoering (ESD = Electrostatic Discharge).

Stalen buis en gelast profielstaal, elektrostatic geleidend, gepoedercoat grijs RAL 7015. Schroefconstructie.

Legborden van elektrostatic geleidende houtvezelplaat naar DIN norm 68765, lichtgrijs.

4 Zwenkwielen met TPE-ESD-Wielen (thermoplastisch elastomeer) elektrostatic geleidend, naaf met precisie kogellager. 2 Stuks met rem.

**9380 | 9390**

3 Etages voor 1 of 2 eurobakken 600 x 400 mm, variabel inschroefbaar in een raster van 50 mm, neiging bij schuine inbouw 15° of 30°.

Draagvermogen per etage 80 kg.

**9381 | 9391**

Zoals de 9380/9390, echter met 3 elektrostatic geleidende houtvezelplaten, rand 7 mm hoog.

**9383**

5 Etages voor ieder 3 eurobakken 600 x 400 mm, variabel inschroefbaar in een raster van 100 mm. Neiging bij schuine inbouw 15° of 30°.

Draagvermogen per etage 80 kg.

**9384**

Zoals de 9383, echter met 5 elektrostatic geleidende houtvezelplaten, rand 7 mm hoog.

**9381 | 9391 | 9384**

Rand 7 mm hoog.

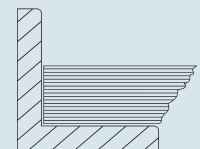

	Bestelnr.	Draagverm kg	Wiel Ø mm	Laadvlak L x B mm	Uitw. afm. L x B x H mm	Laadvlakhoogten mm	Eigen gewicht kg	Prijs Euro
ESD-Eurobakkenwagen	9380	250	125	410 x 610	525 x 666 x 1101	238, 538, 838	31	489,-
	9381	250	125	410 x 610	525 x 666 x 1101	257, 557, 857	41	681,-
	9390	250	125	820 x 610	935 x 666 x 1101	238, 538, 838	38	514,-
	9391	250	125	820 x 610	935 x 666 x 1101	257, 557, 857	55	844,-
	9383	400	160	1240 x 610	1372 x 685 x 1686	298, 598, 898, 1198, 1498	73	883,-
	9384	400	160	1240 x 610	1372 x 685 x 1686	317, 617, 917, 1217, 1517	123	1.629,-



### ESD-Palletonderwagens

23799 | 23800 | 23801 | 23802

Elektrostatisch geleidende uitvoering (ESD = Electrostatic Discharge).

Onderwagens voor pallets en gasboxen. Robuust gelaste constructie van hoekstaal met 4 vanghoeken.

Gepoedercoat, grijs RAL 7015. 2 Zwenk- en 2 bokwielen, TPE-ESD-wielen (thermoplastisch elastomeer) elektrostatisch geleidend. Naaf met precisie kogellager. Zwenkwielen met rem. Hoog comfort: Zeer geringe rij-, rol- en zwenkweerstand. Geruisloze loop op effen ondergronden. Wielen van streeploos rubber.



23799 | 23800 | 23801 | 23802

### ESD-Steekwagens

B9116V | B9125V | B9331V

Elektrostatisch geleidende uitvoering (ESD = Electrostatic Discharge).

Handzame steekwagens met schep van staalplaat, elektrisch geleidend, stabiel gelaste constructie, poedercoating, grijs RAL 7015. Veiligheids-handvatten. Stalen schep aanschroefbaar en daardoor omwisselbaar. Wielen naar keuze van massief rubber- of luchtbanden op kunststof velg, naaf met rollager.



B9116V



B9125V



B9331V



	Bestelnr.	Draagverm. kg	Wiel Ø mm	Laadvlak L x B mm	voor pallet afm. mm	Hoogte mm	Eigen gewicht kg	Prijs Euro
ESD-Palletonderwagen	23799	750	200	810 x 610	800 x 600	282	30	415,-
	23800	750	200	1010 x 810	1000 x 800	282	33	421,-
	23801	750	200	1210 x 810	1200 x 800	282	34	428,-
	23802	750	200	1210 x 1010	1200 x 1000	282	35	448,-

	Bestelnr.	Draagverm. kg	Hoogte mm	Schepdiepte mm	Schepbreedte mm	Totale breedte mm	Massief rubber banden mm	Eigen gewicht kg	Prijs Euro
ESD-Steekwagen	B9116V	250	1150	300	480	590	260 x 56	18	249,-
	B9125V	200	1150	250	320	570	260 x 56	14	242,-
	B9331V	300	1300	300	480	580	260 x 56	20	278,-

# DRAAGARMWAGENS

## Robuuste constructie:

Sterk frame van vierkante buis vastgeschroefd met stevige klemmen.

## Variabel systeem:

Verstelbare draagarmen, naar keuze enkelzijdig of dubbelzijdig. Door eventuele extra componenten aan te vullen.



## TPE-wielen:

De innovatieve lichtlopende TPE-wielen in attractief fetra design zijn streeploos en geurloos. Bijzonder lichtlopende kogellagers.



## Houten legborden:

Van watervast multiplex met een antislip en een gladde zijde.



## Draagarmwagens Modulair systeem

Een variabel systeem voor transport en opslag van lange materialen. Draagarmen traploos verstelbaar, draagarmwagen compleet verschroefbaar.

Frame van stabiel profielstaal. Wielprofiel, staanders en dwarsbalken door krachtige schroefplaat verbonden. Draagarmen van stalen buis 27 mm Ø met schroefplaat. Poedercoating blauw RAL 5007. 2 Zwenk- en 2 bokwielen met TPE rubber, naaf met kogellager. Zwenkwielen met rem. Gedemonteerde aanlevering.



4614 | 4615 | 4616



4624 | 4625 | 4626

### 4614 | 4615 | 4616

12 Draagarmen, enkelzijdig, nuttige lengte 600 mm, nuttige staanderhoogte 1450 mm.

Draagvermogen per etage 80 kg.

### 4624 | 4625 | 4626

24 Draagarmen, dubbelzijdig (12 stuks per zijde), nuttige lengte 370 mm, nuttige staanderhoogte 1450 mm.

Draagvermogen per etage 120 kg (60 kg/zijde).



4617 | 4618 | 4619



4627 | 4628 | 4629

### 4617 | 4618 | 4619

als 4614 | 4615 | 4616, echter met draagarmen met 5° neiging.

### 4627 | 4628 | 4629

als 4624 | 4625 | 4626, echter met draagarmen met 5° neiging.

## Speciale uitvoering:

### PVC-slang

Draagarmen met PVC-slang bekleed, 3 mm dik, als antislip of ter bescherming van de goederen.



Draagarm met PVC slang



Afrolbeveiliging

### Afrolbeveiliging

Als rand op het eind van de draagarm toepasbaar. Nuttige hoogte: 30 mm, bij PVC-slang: 27 mm.

Meerprijs per wagen met

- Draagarmen enkelzijdig € 72,-
- Draagarmen dubbelzijdig € 144,-

Meerprijs afrolbeveiliging per enkele draagarm € 7,-

Bestelnr. van de wagen met "AS" aanvullen, bv. "4614AS" of E4614TAAS".



	Draagverm. kg	Onderwagen L x B mm	TPE rubber banden mm	Uitw. afm. L x B x H mm	Draagarmen voorzien van poedercoating		Draagarmen voorzien van poedercoating en PVC slang overtrokken	
					Bestelnr.	Prijs Euro	Bestelnr.	Prijs Euro
Draagarmwagens met rechte draagarmen	500	1200 x 800	200 x 40	1400 x 800 x 1807	4614	660,-	4614-1	738,-
	500	1600 x 800	200 x 40	1800 x 800 x 1807	4615	672,-	4615-1	751,-
	500	2000 x 800	200 x 40	2200 x 800 x 1807	4616	678,-	4616-1	757,-
	500	1200 x 800	200 x 40	1400 x 800 x 1807	4624	725,-	4624-1	882,-
	500	1600 x 800	200 x 40	1800 x 800 x 1807	4625	735,-	4625-1	893,-
	500	2000 x 800	200 x 40	2200 x 800 x 1807	4626	756,-	4626-1	913,-
Draagarmwagens met geneigde draagarmen	500	1200 x 800	200 x 40	1400 x 800 x 1807	4617	678,-	4617-1	757,-
	500	1600 x 800	200 x 40	1800 x 800 x 1807	4618	691,-	4618-1	769,-
	500	2000 x 800	200 x 40	2200 x 800 x 1807	4619	697,-	4619-1	775,-
	500	1200 x 800	200 x 40	1400 x 800 x 1807	4627	763,-	4627-1	920,-
	500	1600 x 800	200 x 40	1800 x 800 x 1807	4628	773,-	4628-1	930,-
	500	2000 x 800	200 x 40	2200 x 800 x 1807	4629	793,-	4629-1	950,-

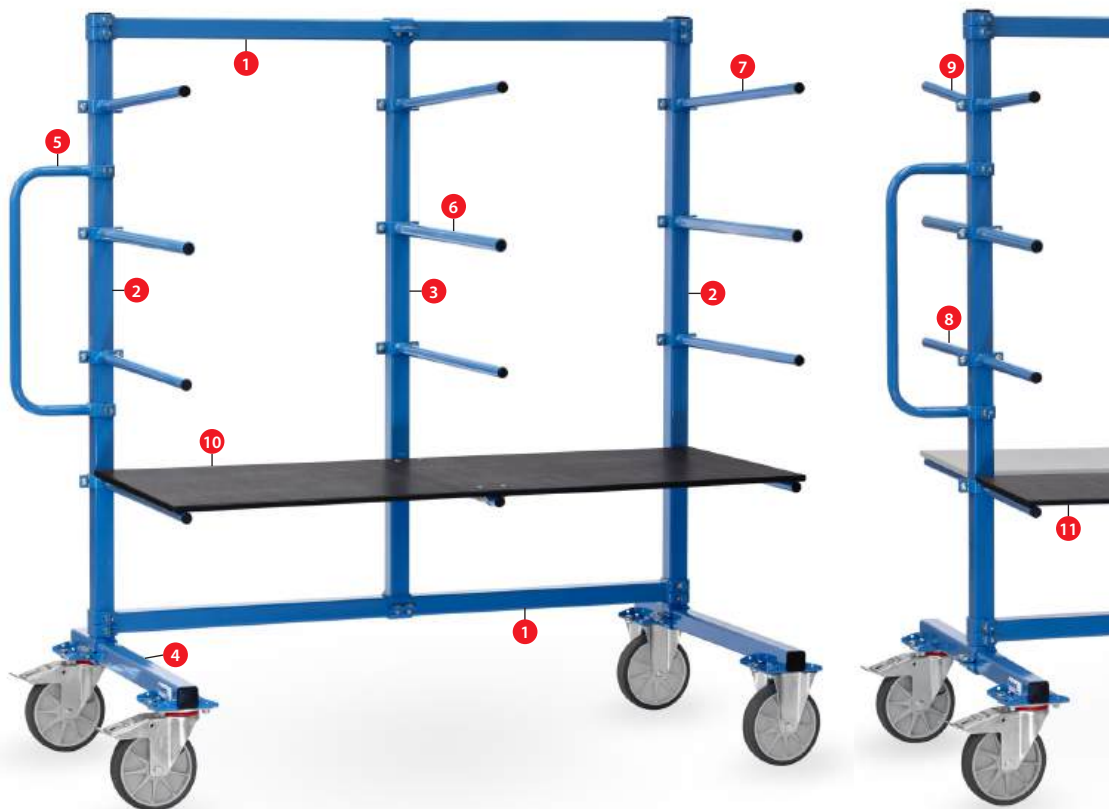

Onderdelen voor Draagarmwagen

### Onderdelen voor draagarmwagens

Hiermee kunnen de standaard draagarmwagens naar wens worden opgebouwd, bv. meerdere stijlen en draagarmen. De horizontale steun is in afwijkende afmetingen leverbaar.

### Draagarmen

Draagarmen van 600 lengte zijn niet geschikt voor dubbelzijdig gebruik.

### Duwbeugel

Door middel van klemplaten aan de buitenstijl van de wagen te schroeven.

### Legborden voor draagarmwagens

Van watervast multiplex 15 mm dik, beide zijden toepasbaar, één zijde is glad en één zijde met antislip, met bevestigingsklemmen.

Frame-componenten	Omschrijving	Lengte mm	Bestelnr.	Prijs Euro
1	Horizontale steun	1200	E4614HS	58,-
	Horizontale steun	1600	E4615HS	67,-
	Horizontale steun	2000	E4616HS	78,-
2	Buitenste stijlen	-	E4614AP	58,-
3	Midden stijl	-	E4614MP	66,-
4	Dwarsbalk (zonder wielen)	-	E4614RT	65,-
5	Duwbeugel	-	4680	43,-

Draagarmen	Omschrijving	Lengte mm	Draagarmen zonder PVC-slang		Draagarmen met PVC-slang	
			Bestelnr.	Prijs Euro	Bestelnr.	Prijs Euro
6	Draagarmen recht	600	E4614TA	23,-	E4614-1TA	30,-
7	Draagarmen met 5° neiging	600	E4617TA	26,-	E4617-1TA	32,-
8	Draagarmen recht (1 set = 2 stuks)	370	E4624TA	29,-	E4624-1TA	35,-
9	Draagarmen met 5° neiging (1 set = 2 stuks)	370	E4627TA	32,-	E4627-1TA	38,-

Houten legbord	Omschrijving	Lengte mm	Voor draagarmen zonder PVC-slang		Voor draagarmen met PVC-slang	
			Bestelnr.	Prijs Euro	Bestelnr.	Prijs Euro
10	Houten legbord 600 mm	1200	E4614ET	77,-	E4614-1ET	82,-
	Houten legbord 600 mm	1600	E4615ET	111,-	E4615-1ET	117,-
	Houten legbord 600 mm	2000	E4616ET	116,-	E4616-1ET	122,-
11	Houten legbord 370 mm	1200	E4624ET	55,-	E4624-1ET	61,-
	Houten legbord 370 mm	1600	E4625ET	88,-	E4625-1ET	94,-
	Houten legbord 370 mm	2000	E4626ET	96,-	E4626-1ET	103,-

# MATERIAALWAGENS

## Opgeruimde werkplaats:

Individuele configuratie met dragers, bakken en plank.

## Extreem robuust:

Stabiele constructie van profielstaal, met ingelast draadgaas 75 x 75 mm, draaddikte 7 mm!



## TPE-wielen:

De innovatieve lichtlopende TPE-wielen in attractief fetra design zijn streeploos en geurloos. Bijzonder lichtlopende kogellagers.



## Doorlopend laadvlak:

Ook in het midden voor het transport van lange goederen.



1301 met toebehoren

**1301**

Materiaalwagen, dubbelzijdig, profielstaalconstructie met ingelast draadgaas 75 x 75 mm, poedercoating blauw RAL 5007. Doorlopend laadvlak van houtvezelplaat, toplaag in beukendecor.

2 Zwenk- en 2 bokwielen met TPE rubber, naaf met kogellager. Zwenkwielen met rem.

Opbouwhoogte 1250 mm. Totale hoogte 1536 mm. Opbouw gemonteerd onder een hoek van 11%.

**Toebehoren:**

Gelast staal, poedercoating grijs RAL 7035.

**Doordrager**

10 mm Ø, lengte 200 en 300 mm, draagvermogen 10 kg.

**Buisdrager**

16 mm Ø, lengte 300 mm, draagvermogen 15 kg.  
22 mm Ø, lengte 300 mm, draagvermogen 25 kg.  
27 mm Ø, lengte 300 mm, draagvermogen 25 kg.

**Gegolfde drager**

Golfafstand 55 mm, lengte 320 mm, draagvermogen 25 kg.

**Vorkdrager**

Breedte tussen vorken 50 mm, lengte 300 mm, draagvermogen 25 kg.

**Kleinmateriaal bak**

L x B x H = 250 x 150 x 80 mm, draagvermogen 25 kg.

**Materiaalplank**

L x B x H = 1200 x 250 x 40 mm, draagvermogen 50 kg.

**Magazijnbakken**

Polypropyleen blauw  
L x B x H = 300 x 230 x 150 mm.



Doordrager 1310



Buisdrager 1312



Kleinmateriaal bak 1306



Buisdrager 1302



Buisdrager 1303



Materiaalplank 1316



Gegolfde drager 1314



Vorkdrager 1305



Magazijnbakken 1307

	Bestelnr.	Draagverm. kg	Laadvlak L x B mm	TPE rubber banden mm	Eigen gewicht kg	Prijs Euro
<b>Materiaalwagens</b>	1301	600	1200 x 800	200 x 40	90	649,-

	Bestelnr.	Draagverm. kg	Uitw afm. mm	Eigen gewicht kg	Prijs Euro
<b>Doordrager</b>	1310	10	10 Ø x 200 Lengte	0,3	20,-
	1311	10	10 Ø x 300 Lengte	0,4	21,-
<b>Buisdrager</b>	1312	15	16 Ø x 300 Lengte	0,3	21,-
	1302	25	22 Ø x 300 Lengte	0,4	22,50
	1303	25	27 Ø x 300 Lengte	0,5	22,50
<b>Gegolfde drager</b>	1314	25	320 Lengte	0,6	25,50
<b>Vorkdrager</b>	1305	25	50 mm LW x 300 mm Lengte	1,0	25,50
<b>Kleinmateriaal bak</b>	1306	25	L x B x H = 250 x 150 x 80	1,1	62,-
<b>Materiaalplank</b>	1316	50	L x B x H = 1200 x 250 x 40	7,0	103,-
<b>Magazijnbakken</b>	1307		L x B x H = 300 x 230 x 150	0,5	23,50

Voor extra's zie pagina's 191-193

# PLATENTRANSPORT

## Ronde buizen:

7 Verstelmogelijkheden voor insteekbeugels, netjes in de frameconstructie geïntegreerd.

## Veelzijdige toepassingsmogelijkheden:

Voor transport en opslag van grote platen.



## TPE-wielen:

De innovatieve lichtlopende TPE-wielen in attractief fetra design zijn streeploos en geurloos. Bijzonder lichtlopende kogellagers.



## Robuust:

750 kg draagvermogen standaard, optioneel 1200 kg.



Toepassingsvoorbeeld



4155 | 4156



4157 | 4158



4165 | 4166



4175 | 4176



4177 | 4178

### Platenrollers

#### 4155 | 4156

Platenroller met klemplaten. Gelaste staalconstructie, poedercoating blauw RAL 5007.

Klemplaten met vilt bekleed. Wielen naar keuze van massief rubber of luchtbanden, naaf met rollager.

Goede klemming door het gewicht van de plaat. Klembreedte 0-60 mm.

#### 4157 | 4158

Platenroller als 4155 | 4156, echter klembreedte 30-95 mm (geschikt voor kozijn).

### Platenrollers

#### 4165 | 4166

Platenroller in U-vorm, staalplaatconstructie, poedercoating blauw RAL 5007. Binnenste vlak voorzien van vilt.

Wielen naar keuze van massief rubber of luchtbanden, naaf met rollager.

Netto breedte 150 mm

### Platenrollers

#### 4175 | 4176

Platenroller als 4165 | 4166, echter met duwbeugel.

Netto breedte 150 mm

#### 4177 | 4178

Platenroller als 4175 | 4176, echter met steunwielen.

### Toebehoren

#### Steenwielen voor platenrollers 4175 | 4176

Voor achteraf montage. Kan aan beide zijden van de duwbeugel gemonteerd worden.

1 Set = 2 stuks

	Bestelnr.	Draagverm. kg	Hoogte mm	Scheplengte mm	Schepbreedte mm	Tot. breedte mm	Massief rubber mm	Luchtbanden mm	Eigen gewicht kg	Prijs Euro
Platenroller	4155	250	305	300	60	284	260 x 56	-	8	144,-
	4156	250	305	300	60	298	-	260 x 85	6	144,-
	4157	250	307	300	95	319	260 x 56	-	8	148,-
	4158	250	307	300	95	333	-	260 x 85	6	148,-
	4165	500	260	500	150	343	260 x 56	-	8	124,-
	4166	400	260	500	150	357	-	260 x 85	6	124,-
	4175	500	905	500	150	343	260 x 56	-	10	149,-
	4176	400	905	500	150	357	-	260 x 85	8	149,-
	4177	500	905	500	150	343	260 x 56	-	11	197,-
	4178	400	905	500	150	357	-	260 x 85	8	197,-
Steenwielen	E4175SR	-	-	-	-	-	-	-	0,5	48,-



### Platenwagens

#### 1075 | 1076

Platenwagen voor het transport van grote houten- en kunststofplaten. Stalen buis constructie met een schep van staalplaat, poedercoating blauw RAL 5007.

Wielen naar keuze van massief rubber of luchtbanden, naaf met rollager.

2 steunwielen Ø 50 mm.

Ongemonteerde aanlevering.

#### 2075 | 2076

Platenwagen als 1075 | 1076, echter de rug voorzien van rubber (antislip) en een verstelbare valbeveiliging.



1075 | 1076



2075 | 2076



Toepassingsvoorbeeld

	Bestelnr.	Draagverm. kg	Hoogte mm	Scheplengte mm	Schepbreedte mm	Tot. breedte mm	Wiel afmeting mm	Wielen	Eigen gewicht kg	Prijs Euro
Platenwagen	1075	400	1380	500	200	665	260 x 56	Massief	17	244,-
	1076	350	1380	500	200	680	260 x 85	Lucht	16	244,-
	2075	400	1470	500	200	665	260 x 56	Massief	20	333,-
	2076	350	1470	500	200	680	260 x 85	Lucht	18	333,-



4411 | 4412 | 4413



4431 | 4432 | 4433

**Platenwagens**

**4411 | 4412 | 4413**

Met vaste beugels. Stalen buis en gelast profielstaal, gepoedercoat blauw RAL 5007. Platform van houtvezelplaat, toplaag in beukendecor. Opbouw stalen buisconstructie geschroefd.

2 Zwenk- en 2 bokwielen met TPE rubber 200 x 40 mm, naaf met kogellager. Zwenkwielen met rem.

Opbouwhoogte: 1050 mm  
Afstop beugelhoogte: 300 mm

**4431 | 4432 | 4433**

Als 4411 | 4412 | 4413, echter laadvlak met opgeplakt geribbeld rubber. Antislip. Beschermde gevoelige goederen.

**4445**

Stalen buis en gelast profielstaal, laadvlak van watervast multiplex met antislip.

2 Zwenk- en 2 bokwielen met TPE rubber 200 x 40 mm, naaf met kogellager. Zwenkwielen met rem.

Opbouwhoogte: 1150 mm



4445

	Bestelnr.	Draagverm. kg	Wiel Ø mm	Laadvlak L x B mm	Uitw. afm. L x B x H mm	Eigen gewicht kg	Prijs Euro
Platenwagens met vaste beugels	4411	600	200	1070 x 335	1070 x 610 x 1321	36	342,-
	4412	600	200	1070 x 435	1070 x 710 x 1321	41	348,-
	4413	600	200	1270 x 535	1270 x 810 x 1321	45	377,-
Platenwagen met geribbeld rubber	4431	600	200	1070 x 335	1070 x 610 x 1321	34	419,-
	4432	600	200	1070 x 435	1070 x 710 x 1321	39	430,-
	4433	600	200	1270 x 535	1270 x 810 x 1321	43	477,-
Platenwagen	4445	500	200	1500 x 400	1500 x 710 x 1510	49	434,-

**Platenwagens**

4463 | 4463-1

4465 | 4465-1

Draagvermogen tot 1200 kg.

Stalen buis en gelast profielstaal, gepoedercoat, watervast multiplex. 7 Verstelmogelijkheden voor insteekbeugels.

**Levering zonder beugels.**

Nuttige beugelafstand 90 mm.

2 Zwenkwielen met rem en 2 bokwielen.

750 kg = TPE wielen, naaf met kogellager.

1200 kg = elastisch streeploos rubber, naaf met kogellager.

Hoogte laadvlak: 295 mm



4463 | 4463-1\* | 4465 | 4465-1\*

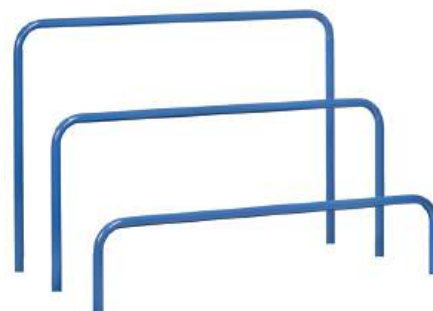

3012 - 9016

**Platenstandaards**

4363 | 4365

Draagvermogen 1200 kg.

Stalen buis en gelast profielstaal, gepoedercoat, watervast multiplex. 7 Verstelmogelijkheden voor insteekbeugels.

**Levering zonder beugels.**

Nuttige beugelafstand 90 mm.

Aan één zijde een zesdelige aanlooprol.



4363 | 4365



Palletvoeten 2021

**Palletvoeten**

2021

Toeboren voor platenstandaard. Onderrijhoogte 100 mm, voor handpallettruck of heftruck.



\*Uitvoering met FIXSTOP niet mogelijk.

	Bestelnr.	Draagverm. kg	Wiel Ø mm	Laadvlak L x B mm	Uitw. afm. L x B x H mm	Eigen gewicht kg	Prijs Euro
Platenwagen voor insteekbeugels (zonder beugels)	4463	750	200	1200 x 800	1320 x 800 x 295	41	412,-
	4463-1*	1200	200	1200 x 800	1320 x 800 x 295	46	523,-
	4465	750	200	1600 x 800	1720 x 800 x 295	60	536,-
	4465-1*	1200	200	1600 x 800	1720 x 800 x 295	66	649,-
Platenstandaard (zonder beugels)	4363	1200	-	1200 x 800	1365 x 800 x 100	45	389,-
	4365	1200	-	1600 x 800	1765 x 800 x 100	51	519,-

	Bestelnr.	Lengte mm	Hoogte mm	Eigen gewicht kg	Prijs Euro
Insteekbeugel voor platenwagens en voor platenstandaard	3012	1200	300	5	32,-
	6012	1200	600	6	33,-
	9012	1200	900	7,5	36,-
	3016	1600	300	6	34,-
	6016	1600	600	7	37,-
	9016	1600	900	8,5	39,-
Palletvoeten	2021	-	-	6	101,-

Voor extra's zie  
pagina's 191-193



4454 | 4455 | 4456

### Glas- en platenwagens

Voor het transport van glasplaten, hout- en kunststof platen als complete vensters en deuren.

Stalen buis en gelast profielstaal. Poedercoating blauw RAL 5007.

2 Zwenk- en 2 bokwielen met elastisch streeploos rubber, naaf met kogellager.

Zwenkwielen met rem.

Draagvermogen 1200 kg.

#### 4454 | 4455 | 4456

Enkelzijdige uitvoering, steunprofielen voorzien van rubber.

Nuttige opzetdiepte: 430 mm.

Nuttige hoogte: 1450 mm.

#### 4474 | 4475 | 4476

Dubbelzijdige uitvoering, steunprofielen voorzien van rubber.

Nuttige opzetdiepte:

2 x 230 mm.

Nuttige hoogte: 1450 mm.



4474 | 4475 | 4476

	Bestelnr.	Draagverm. kg	Wiel Ø mm	Uitw. afm. L x B x H mm	Opzetafm. L x B mm	Nuttige hoogte mm	Eigen ge- wicht kg	Prijs Euro
Glas- en platenwa- gen enkelzijdig	4454	1200	200	1276 x 800 x 1788	1276 x 430	1450	66	976,-
	4455	1200	200	1676 x 800 x 1788	1676 x 430	1450	74	1.055,-
	4456	1200	200	2076 x 800 x 1788	2076 x 430	1450	99	1.225,-
Glas- en platenwa- gen dubbelzijdig	4474	1200	200	1276 x 800 x 1783	1276 x 2x 230	1450	72	1.069,-
	4475	1200	200	1676 x 800 x 1783	1676 x 2x 230	1450	80	1.145,-
	4476	1200	200	2076 x 800 x 1783	2076 x 2x 230	1450	103	1.329,-

Voor extra's zie  
pagina's 191-193

# LANGMATERIAALWAGENS

**Toepassing:**

Wendbare wagens voor het transport van lange goederen zoals buizen, profielen, stafmaterialen enz. 1,5 - 3 Ton draagvermogen.

**Uitneembare rongen:**

Voor het eenvoudig (ont)laden.



**Wendbaar:**

Door 4 zwenkwieken of door ruitvormige wielopstelling op de plaats te draaien.

**Bodemvriendelijk:**

Dankzij streeploze banden ook geschikt voor gevoelige ondergronden.

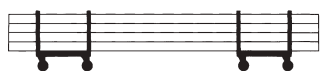

2110



2111



2113



2123

### Langmateriaal-wagens

Gelaste profielstalen constructie met insteekbare stalen rongen van stalen buis, gepoedercoat blauw RAL 5007.

#### 2110

Laadvlak van watervast multiplex. Wielen: 4 zwaarlast zwenkwielen van elastisch streeploos rubber, naaf met kogellager. 2 Zwenkwielen met rem.

#### 2111

2 Materiaalbakken, midden vrij voor belading met kraan of vorkheftruck. Wielen: in het midden 2 bokwielen en aan beide kopzijden 1 zwenkwiel polyurethaan 200 x 50 mm. Naaf met kogellager. De bokwielen zijn met rem.

#### 2113

2 Materiaalbakken, midden vrij voor belading met kraan of vorkheftruck. Wielen: in het midden 2 wielen van elastisch rubber en aan beide kopzijden 1 zwenkwiel met elastisch streeploos rubber 200 x 50 mm. De middelste wielen zijn geremd.

#### 2123

Als 2113, echter wielen van polyurethaan.

	Bestelnr.	Draagverm. kg	Uitwendige afm. L x B x H mm	Laadvlak hoogte mm	Nuttige lengte v/d rongen mm	Netto Breedte mm	Banden mm	Eigen gewicht kg	Prijs Euro
Langmateriaal-wagen	2110	1500	700 x 700 x 895	338	550	510	200 x 50	61	671,-
	2111	1500	2000 x 600 x 850	350	500	500	200 x 50	74	999,-
	2113	2500	2500 x 700 x 920	420	500	600	360 x 75 / 200 x 50	175	1.649,-
	2123	3000	2500 x 700 x 920	420	500	600	360 x 75 / 200 x 50	178	2.069,-

# PALLETTTRANSPORT



**Vanghoeken:**  
Eenvoudig laden en veilig tijdens het rijden.



**Praktisch en goed:**  
Voor pallets en gasboxen, zuiver verwerkt.

**Wieluitrustingen:**  
TPE-, polyamide, elastisch rubber of polyurethaan wielen, allen streeploos en geremd.



22501\*



22799 | 22800 | 22801 | 22802



22879 | 22880 | 22881 | 22882



22849 | 22850 | 22851 | 22852



22809 | 22810 | 22811 | 22812

## Lichte palletonderwagens 22501\*

Voor pallets of gasboxen. 500 kg draagvermogen.

2 Zwenk- en 2 bokwielen met TPE rubber 160 x 40 mm, naaf met kogellager. Zwenkwielen met rem.

Plaatstalen frame met dwarsverbindingen, zonder vanghoeken, poedercoating blauw RAL 5007. Het omlopende frame neemt pallets en gasboxen veilig op, omdat het oplegprofiel 20 mm verlaagt ligt.

## Palletonderwagens

Onderwagens voor pallets, containers e.d. Robuust gelaste profielstaalconstructie met 4 vanghoeken, poedercoating blauw RAL 5007.

2 Zwenk- en 2 bokwielen, zwenkwielen met rem.

## 22799 | 22800 22801 | 22802

750 kg draagvermogen

TPE-wielen 200 x 40 mm, naaf met kogellager. Zeer geringe rij-, rol- en zwenkweerstand. Wielen van streeploos rubber. Geruisloze loop op effen ondergronden.

## 22879 | 22880 22881 | 22882

1050 kg draagvermogen

Wielen van polyamide 200 x 50 mm, naaf met rollager. Geringe rolweerstand, hoge chemische weerstand, streeploos en niet geruisloos.

## 22849 | 22850 22851 | 22852

1200 kg draagvermogen

Polyurethaan wielen 200 x 50 mm, naaf met kogellager. Zeer geringe rolweerstand, elastische en geruisloze loop.

## 22809 | 22810 22811 | 22812

1200 kg draagvermogen

Elastisch massief rubber 200 x 50 mm, streeploos grijs. Naaf met kogellager. Geringe rolweerstand, elastische en geruisloze loop.

\* Alle opties op pagina 130/131 (opzetramen, duwbeugel, aanhaakbare duwbeugel, dissel en koppeling) zijn niet toepasbaar.

FIXSTOP alleen bij palletonderwagens met TPE banden mogelijk.

	Bestelnr.	Draagverm. kg	Uitwendige afm. L x B x H mm	Laadvlak L x B mm	voor pallet afm. mm	Hoogte mm	Eigen gewicht kg	Prijs Euro
Lichte palletonderwagens TPE*	22501*	500	1240 x 830 x 238	1230 x 820	1200 x 800	216	25	204,-
Palletonderwagens TPE	22799	750	855 x 655 x 329	810 x 610	800 x 600	282	30	232,-
	22800	750	1055 x 855 x 329	1010 x 810	1000 x 800	282	33	238,-
	22801	750	1255 x 855 x 329	1210 x 810	1200 x 800	282	34	241,-
	22802	750	1255 x 1055 x 329	1210 x 1010	1200 x 1000	282	35	273,-
Palletonderwagens Polyamide	22879	1050	855 x 655 x 329	810 x 610	800 x 600	282	29	284,-
	22880	1050	1055 x 855 x 329	1010 x 810	1000 x 800	282	32	291,-
	22881	1050	1255 x 855 x 329	1210 x 810	1200 x 800	282	33	296,-
	22882	1050	1255 x 1055 x 329	1210 x 1010	1200 x 1000	282	35	323,-
Palletonderwagens Polyurethaan	22849	1200	855 x 655 x 329	810 x 610	800 x 600	282	34	436,-
	22850	1200	1055 x 855 x 329	1010 x 810	1000 x 800	282	37	441,-
	22851	1200	1255 x 855 x 329	1210 x 810	1200 x 800	282	38	447,-
	22852	1200	1255 x 1055 x 329	1210 x 1010	1200 x 1000	282	39	462,-
Palletonderwagens Elastisch rubber	22809	1200	855 x 655 x 329	810 x 610	800 x 600	282	31	345,-
	22810	1200	1055 x 855 x 329	1010 x 810	1000 x 800	282	34	350,-
	22811	1200	1255 x 855 x 329	1210 x 810	1200 x 800	282	35	354,-
	22812	1200	1255 x 1055 x 329	1210 x 1010	1200 x 1000	282	36	384,-



### Opzetramen voor palletonderwagens\*

Om pallets en gaasboxen op een ergonomisch gunstige hoogte te zetten.

Gelaste profielstalen constructie met vanghoeken. Stabiele hoekstaanders met voetplaat, in te steken in de hoekhulzen van het opzetraam.

#### 4 Afmetingen:

- 800 x 600 mm
- 1000 x 800 mm
- 1200 x 800 mm
- 1200 x 1000 mm

#### 3 Laadhoogten:

Zonder palletonderwagens

- 140 mm
- 270 mm
- 370 mm

met palletonderwagens

- 422 mm
- 552 mm
- 652 mm

De voetplaten van de opzetramen zijn door middel van een schroevenset (bij levering inbegrepen) op de onderwagens vast te zetten.



22921



22899-22922



Toepassingsvoorbeeld

Opzetramen voor palletonderwagens	Bestelnr.	Draagverm. kg	Laadvlak L x B mm	voor pallet afm. mm	Laadhoogte mm		Eigen gewicht kg	Prijs Euro
					zonder palletonderwagens	met palletonderwagens		
140/422 mm hoog	22899	1200	810 x 610	800 x 600	140	422	13	143,-
	22900	1200	1010 x 810	1000 x 800	140	422	16	154,-
	22901	1200	<b>1210 x 810</b>	<b>1200 x 800</b>	<b>140</b>	<b>422</b>	<b>17</b>	<b>158,-</b>
	22902	1200	1210 x 1010	1200 x 1000	140	422	18	165,-
270/552 mm hoog	22909	1200	810 x 610	800 x 600	270	552	14	146,-
	22910	1200	1010 x 810	1000 x 800	270	552	17	155,-
	22911	1200	<b>1210 x 810</b>	<b>1200 x 800</b>	<b>270</b>	<b>552</b>	<b>18</b>	<b>162,-</b>
	22912	1200	1210 x 1010	1200 x 1000	270	552	19	167,-
370/652 mm hoog	22919	1200	810 x 610	800 x 600	370	652	15	149,-
	22920	1200	1010 x 810	1000 x 800	370	652	18	162,-
	22921	1200	<b>1210 x 810</b>	<b>1200 x 800</b>	<b>370</b>	<b>652</b>	<b>19</b>	<b>165,-</b>
	22922	1200	1210 x 1010	1200 x 1000	370	652	20	171,-

\*De opzetramen zijn niet geschikt voor de lichte palletonderwagens 22501.



22890\*

### Duwbeugel\* 22890

Stabiele duwbeugel, aan de zwenkwielzijde insteekbaar en schroefbaar. De insteekhulzen zijn aan de onderwagens vast gelast

### Aanhaakbare duwbeugel 22892

Voor palletonderwagens vanaf 800 mm breed. Voor het bekwaam en rugontlastend verrijden van lege en beladen palletonderwagens.

Uiterst robuuste constructie van stalen buis met krachtige verbindingsklauwen. Beugel en dwarsverbinding voorzien van softgrip. In niet aangehaakte toestand d.m.v. 2 hulprollen eenvoudig te verrijden.

**Gebruiksnummer**  
20 2014 010 367



22892

### Dissel en koppelingspin\* 22894

Voor het transport met een trekkend voertuig tot 6 km/u. Trein tot 5 onderwagens mogelijk.

Maximaal trekgewicht 2.000 kg.

Dissel van geprofileerd staal, stelt zich d.m.v. een gasdrukveer zelfstandig in een verticale rustpositie. Aan de bokwielzijde bevindt zich een stabiele koppelingsbout. Koppeling door een voetbeweging mogelijk.



22894\*

### Dissel en koppeling\* 22895

Voor het transport met een trekkend voertuig tot 6 km/u. Trein tot 5 onderwagens mogelijk.

Maximaal trekgewicht 2.000 kg.

Dissel van geprofileerd staal, in ruststand onder het frame te schuiven. Aan de bokwielzijde bevindt zich een stabiele koppelingsbout. Koppeling door een voetbeweging mogelijk.



22895\*

**Duits patent**  
10 2004 061 440

*Het toebehoren is niet geschikt voor de lichte palletonderwagens 22501. Het met een \* gekenmerkte toebehoren is achteraf niet uit te rusten, omdat dit aan de palletonderwagens gelast wordt.*

Bestelnr.		Prijs Euro
22890*	Duwbeugel*	114,-
22892	Aanhaakbare duwbeugel	215,-
22894*	Dissel en koppelingspin*	163,-
22895*	Dissel en koppeling*	230,-



## Palletonderwagens als routetrein

### 22601

Voor pallets en gasboxen in europallet afmeting.

Eenvoudig (ont)laden met een vorkheftruck.

Robuust gelaste hoekstalen constructie met 4 vanghoeken, gepoedercoat blauw RAL 5007.

2 Zwenk- en 2 bokwielen, geschikt voor routetreinen.

Wielen van polyurethaan op aluminium velg, naaf met precisie kogellager. Zwenkwielen met rem

Streeploze wielen en een geruisloze loop op effen ondergronden

Draagvermogen 1000 kg.

- Het koppelingssysteem garandeert een zo goed mogelijke spoortrouwheid
- De trekker moet beschikken over voorwielbesturing en een routetreindissel!
- Max. 5 onderwagens per trein
- Max. snelheid 6 km/u
- Max. trekgewicht 3000 kg

Duits patent  
10 2016 108 182

Garantie  
op routetreinen 3 jaar.



22601



Detail koppeling en dissel

Stabiele koppelingspin  $\varnothing$  25 mm met geleidingsmond en zelfstandige veiligheidsvergrendeling aan de zwenkwielzijde. Koppelingshoogte 205 mm.

Zelfborgende dissel van platstaal aan de bokwielzijde. Dissel-oog  $\varnothing$  26,5 mm. Bekwame voetbediening. Gaat zelf omhoog d.m.v. gasdrukveer.

	Bestelnr.	Draagverm. kg	Uitwendige afm. L x B x H mm	Laadvlak L x B mm	voor pallet afm. mm	Laadvlak hoogte mm	Eigen ge- wicht kg	Prijs Euro
Palletonderwagens als routetrein	22601	1000	1327 x 855 x 783	1210 x 810	1200 x 800	290	50	864,-

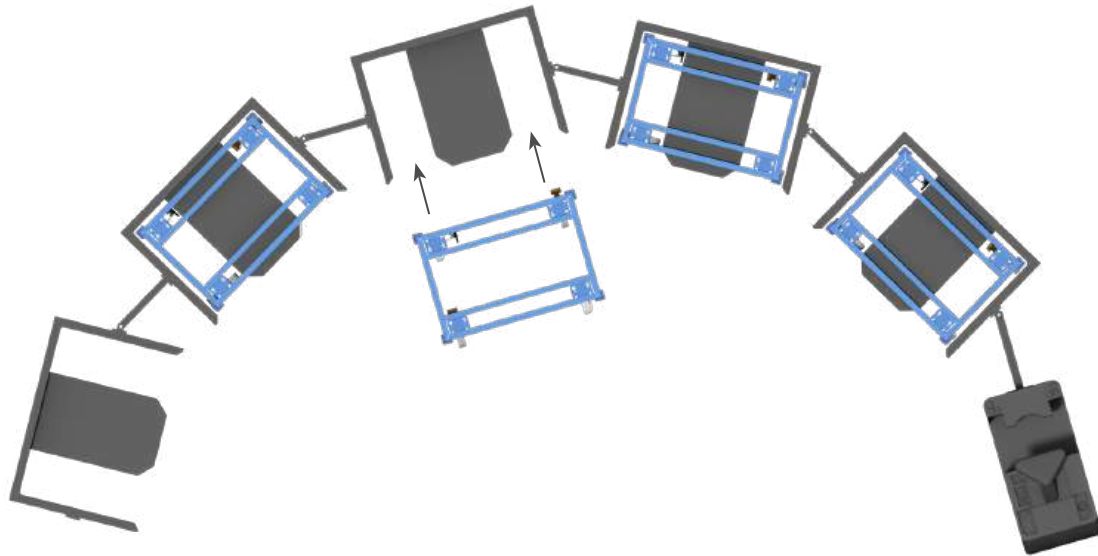

Transport op marktconforme routetrein aanhangers



23881 | 23882



23891 | 23892



23990



23991

**Meerprijs voor 1 zwenkwiel met richtingvergrendeling**

In plaats van 1 zwenkwiel zonder rem.

4 x 90° vergrendeling maakt een goede rechte loop in lengte- en in dwarsrichting mogelijk. Vaststaande remhendel onder het frame, steekt niet uit. Vanaf de lange zijde te bedienen. Goede bereikbaarheid in iedere wielpositie.

Duits patent 10 2016 110 300.4

**Meerprijs voor 2 zwenkwielen met vaststaand remsysteem**

In plaats van zwenkwielen met meezwenkende remsystemen.

Vaststaande remhendel onder het frame, steekt niet uit. Vanaf de lange zijde te bedienen. Goede bereikbaarheid in iedere wielpositie. De onder rijhoogte wordt verhoogd tot 237 mm, de totale hoogte tot 282 mm.

**Palletonderwagens voor marktconforme routetreinen**

**23881 | 23882**

Draagvermogen 1.050 kg

Geschikt voor transport op marktconforme routetrein aanhangers.

Robuust gelaste profielstalen constructie met 4 vanghoeken, poedercoating blauw RAL 5007.

4 Zwenkwielen met polyamide wielen 200 x 50 mm wit, naaf met precisie kogellager.

2 Zwenkwielen met totaal remsysteem van voren, diagonaal geplaatst.

Onder rijhoogte: 235 mm.

**23891 | 23892**

Draagvermogen 1.050 kg

Als 23881, echter 1 wiel elektrisch geleidend, wielvelg polypropyleen zwart, naaf met precisie kogellager.

Onder rijhoogte: 235 mm.

	Bestelnr.	Draagvermogen kg	Uitwendige afm. L x B x H mm	Laadvlak L x B mm	voor pallet afm. mm	Hoogte mm	Eigen gewicht kg	Prijs Euro
Palletonderwagens voor marktconforme routetreinen	23881	1050	1255 x 855 x 327	1210 x 810	1200 x 800	280	34	381,-
	23882	1050	1255 x 1055 x 327	1210 x 1010	1200 x 1000	280	35	415,-
	23891	1050	1255 x 855 x 327	1210 x 810	1200 x 800	280	34	395,-
	23892	1050	1255 x 1055 x 327	1210 x 1010	1200 x 1000	280	35	428,-

Bestelnr.		Nieuwe laad-/ totale hoogte mm	Meerprijs Euro
23990	1 Zwenkwiel met richtingvergrendeling	-	45,-
23991	2 Zwenkwielen met vaststaand remsysteem	282/329	79,-

# HANDWAGENS

**Grote wielen:**

Met hoogwaardige wielen voor een lichte loop en lange levensduur.

**Outdoor:**

Vuurverzinkt met aluminium kwintetplaat voor buiten gebruik.

**Dissel:**

Ergonomische veiligheidshandgreep met Softgrip, gedempte teruggang en automatische parkeerrem.



## Handtrekwagens

### 4091L | 4092L

Lichte handtrekswagen van gelaste stalen buis, poedercoating blauw RAL 5007. Dissel aanschroefbaar.

Laadvlak van watervast multiplex.

Wielen met luchtbanden, naaf met rollager.

Gedemonteerde aanlevering, eenvoudige montage.

### 4101L | 4102L

Lichte handtrekswagen met kunststof bak. Uitvoering verder als 4091L | 4092L, echter zonder laadvlak van multiplex.

Rode kunststof bak:

4101L: 90 liter inhoud,

L x B x H = 715 x 420 x 320 mm

4102L: 200 liter inhoud,

L x B x H = 990 x 665 x 476 mm

### 6091L

Uitvoering zoals de 4091L, echter vuurverzinkt. Geschikt voor buiten gebruik.

### 6101L

Uitvoering zoals de 4101L, echter vuurverzinkt. Geschikt voor buiten gebruik.



### Fietskoppeling 1297

Voor handtrekwagen 4091L, 4092L, 4101L en 4102L. Bestaande uit dissel met kogelschaal, kogelkoppeling en adapter voor zadelsteunen van 26 tot 31 mm doorsnede. Laadvermogen max. 40 kg, opleglast max. 4 kg.

**Niet achteraf uit te rusten.**



### Fietskoppeling 1297

Voor handtrekswagen 6091L en 6101L. Verzinkte uitvoering. Niet achteraf uit te rusten.



### Reflectoren

Voor handtrekwagens met fietskoppelingen worden reflecterende foliестrepen kosteloos meegeleverd. 2 x rood en 4 x wit.

Naar wens met massief rubber banden, zonder meerprijs leverbaar.

A.u.b. bij het bestelnr. van de handtrekswagen de „L“ door een „V“ vervangen.

Meerprijs PU-banden zie pagina 194.

	Bestelnr.	Draagverm. kg	Laadvlak L x B mm	Uitwendige afm. L x B x H mm	Luchtbanden mm	Eigen gewicht kg	Prijs Euro	
Handtrekswagen met platform	4091L	200	690 x 356	1381 x 596 x 777	260 x 85	10	165,-	
	4092L	200	835 x 458	1524 x 682 x 777	260 x 85	13,5	201,-	
Handtrekswagen met kunststof bak	4101L	200	632 x 332	1401 x 596 x 777	260 x 85	9,5	185,-	
	4102L	200	750 x 425	1566 x 682 x 777	260 x 85	17	318,-	
Handtrekswagen	6091L	200	690 x 356	1381 x 596 x 777	260 x 85	11	184,-	
Handtrekswagen	6101L	200	632 x 332	1401 x 596 x 777	260 x 85	10,5	201,-	
Fietskoppeling	1297	Meerprijs voor handtrekwagen 4091   4092   4101   4102   6091   6101						83,-

**Handtrekwagens****4103L | 4104L | 4105L**

Handtrekwagens van gelaste stalen buis, poedercoating blauw RAL 5007.

Reling 180/250 mm hoog.

Aanschroefbare dissel met veiligheidshandgreep en huidvriendelijke Softgrip, laadvloer van watervast multiplex. Luchtbanden, naaf met rollager.

**4103L | 4104L | 4105L****4107L | 4108L | 4109L****4107L | 4108L | 4109L**

Uitvoering als boven, echter met 4 wanden van watervast multiplex.

**Outdoor handtrekswagen****6103L | 6104L | 6105L****6103P | 6104P | 6105P**

Voor toepassing in het buiten bereik.

Van gelaste stalen buis, vuurverzinkt. Laadvlak van aluminium kwintetplaat. Relingen 180/250 mm hoog met sterke buisprofielen.

Aanschroefbare dissel met veiligheidshandgreep en huidvriendelijke Softgrip.

Grote wielen met glasvezelversterkte kunststof velgen, naar keuze met luchtbanden of polyurethaan banden, naaf met rollager. Geschroefde wielbevestiging voor het eenvoudig wissel van de banden.

**6103L | 6104L | 6105L****Fietskoppeling 1292**

Aanbouwset bestaande uit kogelkoppeling en adapter voor zadelsteunen van 26 tot 31 mm doorsnede en kogelschaal met aanschroefplaat aan de standaard dissel. Laadvermogen max. 40 kg, opleglast max. 4 kg. **Achteraf uit te rusten.**

**Reflectoren**

Voor handtrekwagens met fietskoppelingen worden reflecterende foliestrepen kosteloos meegeleverd. 2 x rood en 4 x wit.

Naar wens met massief rubber banden, zonder meerprijs leverbaar.

A.u.b. bij het bestelnr. van de handtrekswagen de „L” door een „V” vervangen.

Meerprijs PU-banden zie pagina 194.

	Bestelnr.	Draagverm. kg	Laadvlak L x B mm	Uitwendige afm. L x B x H mm	Luchtbanden mm	Banden	Eigen gewicht kg	Prijs Euro
<b>Handtrekswagen, 1-asser</b>	4103L	300	795 x 445	1476 x 691 x 730	260 x 85	Luchtbanden	18	287,-
	4104L	400	845 x 545	1526 x 832 x 801	400 x 100	Luchtbanden	22	381,-
	4105L	400	1145 x 545	1826 x 832 x 801	400 x 100	Luchtbanden	25	417,-
<b>Handtrekswagen met 4 wanden, 1-asser</b>	4107L	300	795 x 445	1476 x 691 x 730	260 x 85	Luchtbanden	21	350,-
	4108L	400	845 x 545	1526 x 832 x 801	400 x 100	Luchtbanden	25	423,-
	4109L	400	1145 x 545	1826 x 832 x 801	400 x 100	Luchtbanden	31	493,-
	6103L	300	795 x 445	1475 x 682 x 736	260 x 85	Luchtbanden	20	413,-
	6104L	400	845 x 545	1525 x 840 x 811	400 x 100	Luchtbanden	24	450,-
	6105L	400	1145 x 545	1825 x 840 x 811	400 x 100	Luchtbanden	27	500,-
<b>Outdoor handtrekswagen vuurverzinkt</b>	6103P	300	795 x 445	1475 x 682 x 736	260 x 85	Polyurethaan	22	437,-
	6104P	400	845 x 545	1525 x 840 x 811	400 x 100	Polyurethaan	27	500,-
	6105P	400	1145 x 545	1825 x 840 x 811	400 x 100	Polyurethaan	30	550,-
<b>Koppeling</b>	1292	Voor handtrekwagens 4103L   4104L   4105L   4107L   4108L   4109L   6103L   6104L   6105L						99,-



4001L | 4002L



4021L | 4022L



4051L | 4052L



4122L | 4124L

## Handtrekswagen 4001L | 4002L

Van profielstaal en gelaste stalen buis, poedercoating blauw RAL 5007.

Laadvlak van watervast multiplex. Draaischamel besturing met dissel en handgreep.

Wielen met luchtbanden, naaf met rollager. Dissel met veiligheidshandgreep, softgrip en automatische demping bij terugplaatsen in rustpositie. Automatische rem werkend op de voorwielen.

## 4021L | 4022L

Uitvoering zoals boven, echter met 2 kopwanden 300 mm hoog, frame van stalen buis met watervast multiplex.

## 4051L | 4052L

Uitvoering zoals boven, echter bijkomend met 2 insteekbare zijwanden van watervast multiplex, 220 mm hoog.

## 4122L | 4124L

Handtrekwegens van gelaste stalen buis, poedercoating blauw RAL 5007. Reling 180/250 mm hoog, laadvlak en wanden van watervast multiplex.

Enkele draaischamel besturing met dissel en handgreep.

Luchtbanden, naaf met rollager.

Dissel met veiligheidshandgreep, softgrip en automatische demping bij terugplaatsen in rustpositie. Automatische rem werkend op de voorwielen.

Naar wens met massief rubber banden, zonder meerprijs leverbaar.

A.u.b. bij het bestelnr. van de handtrekswagen de „L“ door een „V“ vervangen.

Meerprijs PU-banden zie pagina 194.

	Bestelnr.	Draagverm. kg	Laadvlak L x B mm	Uitwendige afm. L x B x H mm	Laadvlak-hoogte mm	Luchtbanden mm	Eigen gewicht kg	Prijs Euro
Handtrekswagen met platform	4001L	500	1060 x 600	1272 x 609 x 1192	308	260 x 85	30	493,-
	4002L	500	1260 x 700	1472 x 709 x 1192	308	260 x 85	38	506,-
Handtrekswagen met 2 kopwanden	4021L	500	1000 x 600	1272 x 609 x 1192	308	260 x 85	35	600,-
	4022L	500	1200 x 700	1472 x 709 x 1192	308	260 x 85	45	616,-
Handtrekswagen met 4 wanden	4051L	500	1000 x 550	1272 x 609 x 1192	308	260 x 85	39	648,-
	4052L	500	1200 x 650	1472 x 709 x 1192	308	260 x 85	50	685,-
Handtrekswagen met 4 wanden	4122L	400	945 x 545	1204 x 600 x 1185	312	260 x 85	36	666,-
	4124L	400	1145 x 645	1375 x 700 x 1185	312	260 x 85	44	707,-

# HANDTREKWAGENS

**Dissel:**

Veiligheidsdissel met automatisch gedempte teruggang in rustpositie. Handgreep met huidvriendelijke Softgrip, drukontlastend en isolerend.

**Varianten:**

Optioneel met solide en mooie houten wanden en wanden van draadgaas verkrijgbaar.

**Draaischamel besturing:**

Met kogelkrans.

**Laadvlak:**

Met antislip, watervast multiplex.

**Grote wielen:**

Met hoogwaardige massief rubber of luchtbanden op glasvezelversterkte polyamide velgen, naar met rollagers. Voor een lichte loop en lange levensduur.

Handtrekwagen **6405L**





6403V | 6403L | 6404V | 6404L | 6405V | 6405L | 6406V | 6406L



6453V | 6453L | 6454V | 6454L | 6455V | 6455L | 6456V | 6456L

## Handtrekwagens Modulair systeem

van gelast profielstaal, poedercoating blauw RAL 5007.

4 Insteekhoeken.

Draaischamel besturing met kogelkran, opklapbare dissel met veiligheids handgreep, softgrip en automatisch gedempte teruggang in rustpositie.

Laadvlak van watervast multiplex voorzien van antislip.

Wielen naar keuze van massief rubber of luchtbanden op glasvezelversterkte polyamide velgen, naar met rollagers.

Automatische rem werkend op de voorwielen.

## Handtrekwagen met 4 houten wanden

250/325 mm hoog, 3 zijden opklapbaar, kopwand vast, gepoedercoat frame van stalen buis gevuld met watervast multiplex.

## Trekoog

Aan de dissel.



Inwendige-Ø 32 mm.

Bestelnr. van de betreffende wagen met een „Z” toevoegen. **Niet achteraf uit te rusten.**

**Meerprijs** € 37,-

## Koppeling

Achter.



**Bestelnr.** **Meerprijs**  
1442 € 79,-

	Bestelnr.	Draagverm. kg	Laadvlak L x B mm	Uitwendige afm. L x B x H mm	Laadvlak-hoogte mm	Massief rubber banden mm	Luchtbanden mm	Eigen gewicht kg	Prijs Euro
<b>Platform</b>	6403V	750	1200 x 800	1545 x 800 x 1125	420	260 x 56	-	66	846,-
	6403L	750	1200 x 800	1545 x 800 x 1130	420	-	260 x 85	62	846,-
	6404V	1000	1200 x 800	1545 x 800 x 1190	490	400 x 74	-	88	989,-
	6404L	1000	1200 x 800	1545 x 800 x 1200	490	-	400 x 100	67	922,-
	6405V	1000	1600 x 900	1945 x 900 x 1190	490	400 x 74	-	98	1.119,-
	6405L	1000	1600 x 900	1945 x 900 x 1200	490	-	400 x 100	77	1.052,-
	6406V	1250	2000 x 1000	2345 x 1000 x 1190	490	400 x 74	-	134	1.254,-
	6406L	1250	2000 x 1000	2345 x 1000 x 1200	490	-	400 x 100	113	1.187,-
<b>4 houten wanden</b>	6453V	750	1140 x 740	1560 x 825 x 1125	420	260 x 56	-	81	1.314,-
	6453L	750	1140 x 740	1560 x 825 x 1130	420	-	260 x 85	77	1.314,-
	6454V	1000	1140 x 740	1560 x 825 x 1190	490	400 x 74	-	102	1.384,-
	6454L	1000	1140 x 740	1560 x 825 x 1200	490	-	400 x 100	80	1.317,-
	6455V	1000	1540 x 840	1960 x 925 x 1190	490	400 x 74	-	118	1.613,-
	6455L	1000	1540 x 840	1960 x 925 x 1200	490	-	400 x 100	97	1.546,-
	6456V	1250	1940 x 940	2360 x 1025 x 1190	490	400 x 74	-	158	1.819,-
	6456L	1250	1940 x 940	2360 x 1025 x 1200	490	-	400 x 100	137	1.752,-

## Handtrekswagen met wanden van draadgaas Modulair systeem

### 6433V - 6436L

600 mm hoog, kopwanden aan het platform geschroefd, zijwanden inhangbaar en uitneembaar.

Frame van stalen buis met ingelast draadgaas 40 x 40 x 4 mm, gepoedercoat blauw RAL 5007.

### 6443V - 6446L

Als 6433V - 6436L, echter 1000 mm hoog.

## Trekoog

Aan de dissel.



Inwendige-Ø 32 mm.  
Bestelnr. van de betreffende wagen met een „Z” toevoegen.  
**Niet achteraf uit te rusten.**

Meerprijs € 37,-

## Koppeling

Achter.



Bestelnr. Meerprijs  
1442 € 79,-



6433V | 6433L | 6434V | 6434L | 6435V | 6435L | 6436V | 6436L



6443V | 6443L | 6444V | 6444L | 6445V | 6445L | 6446V | 6446L

	Bestelnr.	Draagverm. kg	Laadvlak L x B mm	Uitwendige afm. L x B x H mm	Laadvlak- hoogte mm	Massief rubber banden mm	Luchtbanden mm	Eigen ge- wicht kg	Prijs Euro
4 wanden 600 mm hoog	6433V	750	1135 x 795	1550 x 850 x 1125	420	260 x 56	-	97	1.289,-
	6433L	750	1135 x 795	1550 x 850 x 1130	420	-	260 x 85	92	1.289,-
	6434V	1000	1135 x 795	1550 x 850 x 1190	490	400 x 74	-	116	1.438,-
	6434L	1000	1135 x 795	1550 x 850 x 1200	490	-	400 x 100	98	1.371,-
	6435V	1000	1535 x 895	1950 x 950 x 1190	490	400 x 74	-	133	1.560,-
	6435L	1000	1535 x 895	1950 x 950 x 1200	490	-	400 x 100	115	1.494,-
	6436V	1250	1935 x 995	2350 x 1050 x 1190	490	400 x 74	-	166	1.722,-
	6436L	1250	1935 x 995	2350 x 1050 x 1200	490	-	400 x 100	142	1.655,-
4 wanden 1000 mm hoog	6443V	750	1135 x 795	1550 x 850 x 1415	420	260 x 56	-	108	1.351,-
	6443L	750	1135 x 795	1550 x 850 x 1420	420	-	260 x 85	103	1.351,-
	6444V	1000	1135 x 795	1550 x 850 x 1480	490	400 x 74	-	113	1.502,-
	6444L	1000	1135 x 795	1550 x 850 x 1490	490	-	400 x 100	108	1.435,-
	6445V	1000	1535 x 895	1950 x 950 x 1480	490	400 x 74	-	148	1.650,-
	6445L	1000	1535 x 895	1950 x 950 x 1490	490	-	400 x 100	128	1.583,-
	6446V	1250	1935 x 995	2350 x 1050 x 1480	490	400 x 74	-	174	1.818,-
	6446L	1250	1935 x 995	2350 x 1050 x 1490	490	-	400 x 100	155	1.751,-

# AFVAL- | KANTEL | KIEPBAKKEN

## Compromisloze kwaliteit:

Hoogwaardig staalplaat oliedicht gelast door robots, gekogelstraald, topafwerking door middel van poedercoating.



## Veiligheid en handling:

Aparte, ergonomisch geplaatste grepen voor het duwen en kantelen.  
4 Wielen voor een veilige stand in iedere situatie. Standaard met TOTALSTOP-centraal remsysteem voor een veilig kantelproces.



## Toekomstbestendig:

Aftapkraan en zeef zijn eenvoudig tegen gunstige kosten achteraf uit te rusten.



**Afvalbakken****4701 - 4703 |****4701-7016 – 4703-7016**

Kantelbare afvalbak uit 2 mm dik staalplaat, bovenrand tweemaal omgezet. Stortzijde van dubbele staalplaat, oliedicht gelast.

Onderstel uit 3 mm dik staalplaat met geïntegreerde insteekokers. Voetplaat en kantelbeveiliging, duwbeugel. Poedercoating blauw RAL 5007 of antraciet RAL 7016.

Wielen: 2 zwenk- en 2 bokwielen met TPE rubber 200 x 40 mm, naaf met kogellager.

TOTALSTOP – centraal remsysteem seriematig op de zwenkwielen.

Verrijdbaar en voor heftruckgebruik.

**4701 | 4701-7016****4704 |****4704-7016**

Wielen: 2 zwenk- en 2 bokwielen met elastisch streeploos rubber 200 x 50 mm, naaf met kogellager.

TOTALSTOP – centraal remsysteem seriematig op de zwenkwielen.

Verrijdbaar en voor heftruckgebruik.

**4702 | 4702-7016 – 4704 | 4704-7016****Manuele kiep voortgang.**

Voor het legen met een vorkheftruck of bij zware belading raden wij een kiepbak of een kantelbak aan.

**Veiligheidsketting**

Ketting als afglijdbeveiliging met karabijnhaak.

**TOTALSTOP – centraal remsysteem**

Seriematig op de zwenkwielen.

**Aftapkraan en zeef**

Met zeef voor het afscheiden van vaste en vloeibare stoffen. Achteraf uit te rusten.

**Extra's****Aftapkraan**

Achteraf uit te rusten. Met zeef voor het afscheiden van vaste en vloeibare stoffen. Bestelnr. van de afvalbak met een „A” toevoegen bv. 4701A.

Meerprijs € 39,-

**Veiligheidsketting**

Ketting als afglijdbeveiliging met karabijnhaak.

4707 € 23,50

Insteekokers	Bestelnr.		Inhoud liter	A mm	B mm	C mm	D mm
	4701	4701-7016	250	194	203	603	72
	4702	4702-7016	450	194	203	603	72
	4703	4703-7016	600	194	327	727	72
	4704	4704-7016	800	194	577	977	72

Inhoud liter	Draagverm. kg	Bakmaat L x B x H mm	Uitw. afm. L x B x H mm	Stortzijde hoogte mm	Eigen gewicht kg	Blauw RAL 5007		Antraciet RAL 7016	
						Bestelnr.	Prijs Euro	Bestelnr.	Prijs Euro
250	750	1200 x 652 x 413	1359 x 713 x 780	780	70	4701	729,-	4701-7016	729,-
450	750	1214 x 669 x 708	1374 x 730 x 1072	733	83	4702	846,-	4702-7016	846,-
600	750	1321 x 794 x 735	1458 x 855 x 1099	843	95	4703	949,-	4703-7016	949,-
800	800	1321 x 1044 x 735	1458 x 1105 x 1099	843	118	4704	1.225,-	4704-7016	1.225,-



47D1 | 47D1-7016



**Deksel voor afvalbakken 47D1 - 47D4 47D1-7016 – 47D4-7016**

Klapbare deksel voor afvalbakken, aan 2 zijden te openen.

In gesloten toestand (afb. 1) d.m.v. een veerhaak te vergrendelen.

Opgeklapt voorste deel (afb. 2) d.m.v. veerhaken tegen onbedoeld dichtslaan bij de kiepvoortgang vergrendelbaar.

Opgeklapt achterste deel van de deksel (afb. 3) ook vergrendelbaar.

Zowel voor als achter een greepprofiel.

Staalplaat 1,5 mm, van binnen met platstalen profielen 15 x 3 mm verstevigd.

Aan de buitenzijde geen opstaande profielen om knelgevaar te vermijden.

Gepoedercoat blauw RAL 5007 of antraciet RAL 7016.

Achteraf uit te rusten.

Meerprijs per afvalbak.



47D2 | 47D2-7016 – 47D4 | 47D4-7016

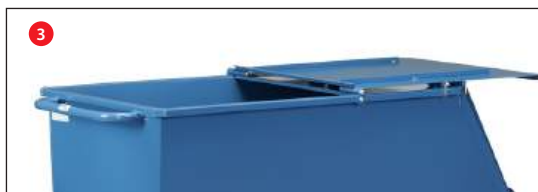

**Toepassing:**  
Afvalbak als spaanderwagen

	Voor bakmaat L x B x H mm	Eigen gewicht kg	Blauw RAL 5007		Antraciet RAL 7016	
			Bestelnr.	Meerprijs Euro	Bestelnr.	Meerprijs Euro
<b>Meerprijs deksel voor afvalbakken</b>	1200 x 652 x 413	12,5	47D1	222,-	47D1-7016	222,-
	1214 x 669 x 708	14,5	47D2	228,-	47D2-7016	228,-
	1321 x 794 x 735	17,5	47D3	251,-	47D3-7016	251,-
	1321 x 1044 x 735	22,0	47D4	263,-	47D4-7016	263,-



## Kantelbakken 6030 | 6060 | 6090 | 6120

Kantelbakken voor stortgoed, zelfwerkend kantelsysteem.

Kantelbakken kunnen gelegd worden op iedere hoogte. De lege bak kantelt zelfstandig terug.

Robuust gelaste constructie uit 3 mm dik staalplaat.

Poedercoating blauw RAL 5007.

Standaard met robuuste insteekokers, valbeveiliging en kiepmechanisme. Ketting als afglijdbeveiliging. Trekkoord voor kiepbediening vanuit de vorkheftruck.



6030 | 6060 | 6090 | 6120

## Wielen

2 Zwenk- en 2 bokwielen van polyamide 200 x 50 mm, gemonteerd onder de insteekokers. Zwenkwielen met rem.

Draagverm.	Bestelnr.	Meerprijs
voor 6030/6060		
1500 kg	1567	€ 142,-
voor 6090/6120		
2500 kg	1568	€ 305,-

## Aftapkraan

Met zeef voor het afscheiden van vaste en vloeibare stoffen. Bestelnr. van de kiepbak met een „A” toevoegen bv. 6030A. Achteraf uit te rusten.

Meerprijs € 44,-

## Veiligheidsketting

Ketting als afglijdbeveiliging met karabijnhaak

4707 € 23,50-



Kantelbak uitgevoerd met wielen

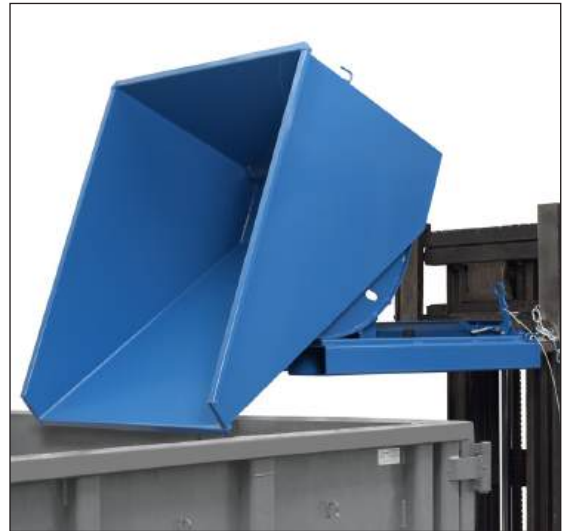

Kantelbak met vorkheftruck



## Aftapkraan en zeef

Met zeef voor het afscheiden van vaste en vloeibare stoffen. Achteraf uit te rusten.

Insteekokers	Bestelnr.	Inhoud liter	A mm	B mm	C mm	D mm
	6030	350	190	192	592	90
	6060	600	190	582	982	90
	6090	900	190	582	982	90
	6120	1200	190	582	982	90

	Bestelnr.	Inhoud liter	Draagverm. kg	Bakmaat L x B x H mm	Uitw. afm. L x B x H mm	Stortzijde hoogte mm zonder wielen	Stortzijde hoogte mm met wielen	Eigen gewicht kg	Prijs Euro
Kantelbakken	6030	350	1000	1237 x 666 x 703	1294 x 731 x 833	744	981	126	1.080,-
	6060	600	1500	1237 x 1076 x 703	1294 x 1141 x 833	744	981	155	1.233,-
	6090	900	2000	1237 x 1596 x 703	1294 x 1660 x 833	744	989	184	1.591,-
	6120	1200	2500	1699 x 1157 x 997	1755 x 1222 x 1127	1043	1288	230	1.821,-



6230 | 6250 | 6275



Kiepbak uitgevoerd met wielen



Kiepbak met vorkheftruck



Aftapkraan en zeef

Met zeef voor het afscheiden van vaste en vloeibare stoffen. Achteraf uit te rusten.

## Kiepbakken

6230 | 6250 | 6275

Kiepbakken voor stortgoed, zelfwerkend kantelsysteem. Extreem licht bij volledige lediging.

### Compacte constructie.

De kiepbak moet voor het legen met een vorkheftruck omhoog geheven worden. Door het dalen wordt de kiepbak automatisch in de laadstand teruggebracht. Robuust gelaste constructie uit 2 mm dik staalplaat. Poedercoating blauw RAL 5007.

Standaard met insteekkokers, valbeveiliging en kiepmechanisme. Ketting als afglijdbeveiliging. Trekkoord voor kiepbediening vanuit de vorkheftruck.

## Wielen

2 Zwenk- en 2 bokwielen van polyamide 200 x 50 mm, gemonteerd onder de insteekkokers. Zwenkwielen met rem.

### Draagverm. Bestelnr. Meerprijs

Draagverm.	Bestelnr.	Meerprijs
voor 6230/6250/6275		
1500 kg	1567	€ 142,-

Bij de kiepbakken met wielen vergrendelt de bak niet automatisch bij het neerzetten.

## Aftapkraan

Met zeef voor het afscheiden van vaste en vloeibare stoffen. Bestelnr. van de kiepbak met een „A” toevoegen bv. 6230A. Achteraf uit te rusten.

Meerprijs	€ 44,-
-----------	--------

## Veiligheidsketting

Ketting als afglijdbeveiliging met karabijnhaak

4708	28,- €
------	--------

### Insteekkokers

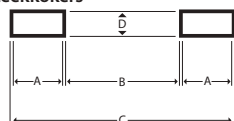

Bestelnr.	Inhoud liter	A mm	B mm	C mm	D mm
6230	300	192	82	482	72
6250	500	192	282	682	72
6275	750	192	502	902	72

	Bestelnr.	Inhoud liter	Draagverm. kg	Bakmaat L x B x H mm	Uitw. afm. L x B x H mm	Stortzijde hoogte mm zonder wielen	Stortzijde hoogte mm met wielen	Eigen gewicht kg	Prijs Euro
Kiepbakken	6230	300	750	1088 x 630 x 498	1313 x 690 x 576	418	655	78	937,-
	6250	500	1000	1164 x 831 x 598	1389 x 890 x 676	519	756	86	1.187,-
	6275	750	1000	1164 x 1241 x 598	1390 x 1300 x 676	519	756	108	1.388,-

# STEEKWAGENS VOOR ZAKKEN

## Veiligheidshandgreep:

Robuuste handgreep met veiligheidsbeugel: beschermt de handen tegen schaafwonden en kneuzingen.

## Constructie:

Frame in een hoek om zakken en ronde goederen tegen aan te zetten.

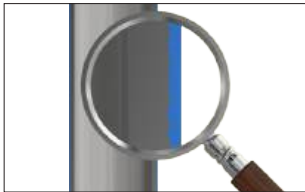

## Gepoedercoat:

Oppervlakte gekogelstraald en gepoedercoat. Voor een lange levensduur en een blijvend goede uitstraling.



## Wielbevestiging:

Het fetra wiel in eigen design met verplaatste naaf, steekt niet uit. Geschroefde wielbevestiging zorgt voor een eenvoudige bandenwissel.

## Schep:

In verschillende afmetingen verkrijgbaar en verwisselbaar.



B1115L



B1116L



B1215L



B1216L

## Steekwagens voor zakken

Handzame steekwagens met schep van staalplaat, stabiel gelaste constructie, poedercoating, in blauw, RAL 5007.

Veiligheidshandvatten.

Stalen schep aanschroefbaar en daardoor omwisselbaar.

Wielen naar keuze van massief rubber, lucht- of lekvrije polyurethaan banden op kunststof velg, naaf met rollager.

Ongemonteerde aanlevering.

**Gebruiksnummer**

20 2004 010 071.1

	Bestelnr.	Draagverm. kg	Hoogte mm	Schepdiepte mm	Schepbreedte mm	Totale breedte mm	Wielafm mm	Banden	Eigen gewicht kg	Prijs Euro
Steekwagens voor zakken	B1115V	250	1150	150	400	590	260 x 56	Massief rubber	15	149,-
	B1115L	250	1150	150	400	590	260 x 85	Lucht	12	149,-
	B1115P	250	1150	150	400	590	260 x 85	Polyurethaan	12,7	172,-
	B1116V	250	1150	300	480	590	260 x 56	Massief rubber	18	176,-
	B1116L	250	1150	300	480	590	260 x 85	Lucht	15	176,-
	B1116P	250	1150	300	480	590	260 x 85	Polyurethaan	15,7	199,-
	B1215V	350	1200	150	450	620	260 x 56	Massief rubber	19	197,-
	B1215L	350	1200	150	450	620	260 x 85	Lucht	16	197,-
	B1215P	300	1200	150	450	620	260 x 85	Polyurethaan	16,7	220,-
	B1216V	350	1200	300	480	620	260 x 56	Massief rubber	21	224,-
	B1216L	350	1200	300	480	620	260 x 85	Lucht	18	224,-
	B1216P	300	1200	300	480	620	260 x 85	Polyurethaan	18,7	247,-
Handvat	1762	met veiligheidsbeugel voor buis Ø 27 mm								4,75

Voor extra's zie pagina 194

# STEEKWAGENS



## Handling:

Beugel boven en dwarsverbindingen gebogen. Voor het veilig transporteren van ronde goederen zoals rollen, kannen, emmers enz.

## Gepoedercoat:

Oppervlakte gekogelstraald en gepoedercoat. Voor een lange levensduur en een blijvend goede uitstraling.

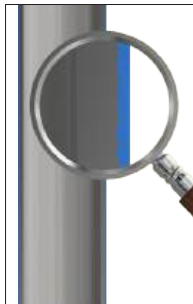

## Veiligheidshandgreep:

Robuuste handgreep met veiligheidsbeugel: beschermt de handen tegen schaafwonden en kneuzingen.



## Kunststof glijstrips:

Eenvoudig en snel te vervangen. De uiteinden van de glijstrips zijn verstevigd en liggen vlak om de rondingen van de buizen.



## Wielbevestiging:

Het fetra wiel in eigen design met verplaatste naaf, steekt niet uit. Geschroefde wielbevestiging zorgt voor een eenvoudige bandenwissel.



## Schep:

In verschillende afmetingen verkrijgbaar en verwisselbaar.



Toepassingsvoorbeeld lucht + massief

**Steekwagens**

Handzame steekwagens met schep van staalplaat, stabiel gelaste constructie, poedercoating, in blauw, RAL 5007.

Veiligheidshandvatten.

Stalen schep aanschroefbaar en daardoor omwisselbaar.

Wielen naar keuze van massief rubber, lucht- of lekvrije polyurethaan banden op kunststof velg, naaf met rollager.

Beugel boven en dwarsverbinding gebogen. Voor het veilig transporteren van ronde goederen zoals rollen, kannen, emmers enz.

Ongemonteerde aanlevering.

**Gebruiksnummer**  
20 2004 010 071.1



B1125L



B1325L



B1326L



Massief rubber banden



Luchtbanden



PU-banden

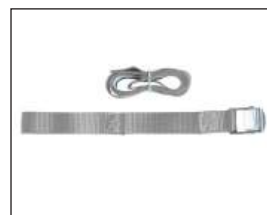

Spanband 1722G

Zie pagina 194.

	Bestelnr.	Draagverm. kg	Hoogte mm	Schepdiepte mm	Schepbreedte mm	Totale breedte mm	Wielafm. mm	Banden	Eigen gewicht kg	Prijs Euro
Steekwagens	B1125V	200	1150	250	320	570	260 x 56	Massief rubber	14	144,-
	B1125L	200	1150	250	320	570	260 x 85	Lucht	11	144,-
	B1125P	200	1150	250	320	570	260 x 85	Polyurethaan	11,7	167,-
	B1325V	300	1300	250	320	580	260 x 56	Massief rubber	17	176,-
	B1325L	300	1300	250	320	580	260 x 85	Lucht	14	176,-
	B1325P	300	1300	250	320	580	260 x 85	Polyurethaan	14,7	199,-
	B1326V	300	1300	300	480	580	260 x 56	Massief rubber	19	207,-
	B1326L	300	1300	300	480	580	260 x 85	Lucht	16	207,-
	B1326P	300	1300	300	480	580	260 x 85	Polyurethaan	16,7	230,-
Handvat	1762	met veiligheidsbeugel voor buis Ø 27 mm								4,75

Voor extra's zie pagina 194

### Steekwagens

Handzame steekwagens met schep van staalplaat, stabiel gelaste constructie, poedercoating, in blauw, RAL 5007.

Veiligheidshandvatten.

Stalen schep aanschroefbaar en daardoor omwisselbaar.

Wielen naar keuze van massief rubber, lucht- of lekvrije polyurethaan banden op kunststof velg, naaf met rollager.

Beugel boven en dwarsverbinding gebogen. Voor het veilig transporteren van ronde goederen zoals rollen, kannen, emmers enz.

Ongemonteerde aanlevering.

**Gebruiksnummer**  
20 2004 010 071.1

### B1330L | B1331L

Met te vervangen kunststof glijstrippen.

### Vervangende onderdelen

### Kunststof glijstrippen 1753

1 Set compleet met bevestigingsmateriaal.  
Prijs pagina 194.



B1330L + B1330V



B1331L



B1327L



B1328L



Massief rubber banden



Luchtbanden



PU-banden



Spanband 1722G

Zie pagina 194.

	Bestelnr.	Draagverm. kg	Hoogte mm	Schepdiepte mm	Schepbreedte mm	Totale breedte mm	Wielafm. mm	Banden	Eigen gewicht kg	Prijs Euro
Steekwagens	B1330V	300	1300	250	320	580	260 x 56	Massief rubber	18	197,-
	B1330L	300	1300	250	320	580	260 x 85	Lucht	15	197,-
	B1330P	300	1300	250	320	580	260 x 85	Polyurethaan	15,7	220,-
	B1331V	300	1300	300	480	580	260 x 56	Massief rubber	20	224,-
	B1331L	300	1300	300	480	580	260 x 85	Lucht	17	224,-
	B1331P	300	1300	300	480	580	260 x 85	Polyurethaan	17,7	247,-
	B1327V	300	1600	250	320	650	260 x 56	Massief rubber	18	224,-
	B1327L	300	1600	250	320	650	260 x 85	Lucht	15	224,-
	B1327P	300	1600	250	320	650	260 x 85	Polyurethaan	15,7	247,-
	B1328V	300	1600	300	480	650	260 x 56	Massief rubber	20	254,-
	B1328L	300	1600	300	480	650	260 x 85	Lucht	17	254,-
	B1328P	300	1600	300	480	650	260 x 85	Polyurethaan	17,7	277,-
Handvat	1762							met veiligheidsbeugel voor buis Ø 27 mm		4,75

Voor extra's zie pagina 194



Toepassingsvoorbeeld lucht + massief

## Aluminium steekwagens

Aluminium steekwagens met zuiver gelaste aluminium schep, zeer licht en handzaam.

Zuiver gelast en onbehandeld, aluminium schep aanschroefbaar en daardoor omwisselbaar.

Wielen naar keuze van massief rubber, lucht- of lekvrije polyurethaan banden op kunststof velg, naaf met rollager.

Beugel boven en dwarsverbinding gebogen. Voor het veilig transporteren van ronde goederen zoals rollen, kannen, emmers enz.

Ongemonteerde aanlevering.



A1125L



A1115L



A1116L



Massief rubber banden



Luchtbanden



PU-banden

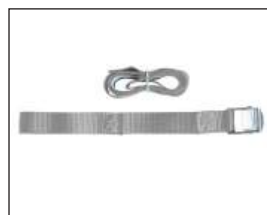

Spanband 1722G

Zie pagina 194.

	Bestelnr.	Draagverm. kg	Hoogte mm	Schepdiepte mm	Schepbreedte mm	Totale breedte mm	Wielafm. mm	Banden	Eigen gewicht kg	Prijs Euro
Aluminium steekwagens	A1125V	150	1150	250	320	570	260 x 56	Massief rubber	12	221,-
	A1125L	150	1150	250	320	570	260 x 85	Lucht	9	221,-
	A1125P	150	1150	250	320	570	260 x 85	Polyurethaan	9,7	244,-
	A1115V	150	1150	150	400	590	260 x 56	Massief rubber	11	247,-
	A1115L	150	1150	150	400	590	260 x 85	Lucht	8	247,-
	A1115P	150	1150	150	400	590	260 x 85	Polyurethaan	8,7	270,-
	A1116V	150	1150	300	480	590	260 x 56	Massief rubber	12	260,-
	A1116L	150	1150	300	480	590	260 x 85	Lucht	9	260,-
	A1116P	150	1150	300	480	590	260 x 85	Polyurethaan	9,7	283,-
Handvat	1762			met veiligheidsbeugel voor buis Ø 27 mm						4,75

Voor extra's zie pagina 194



### Aluminium steekwagens

Aluminium steekwagens met zuiver gelaste aluminium schep, zeer licht en handzaam.

Zuiver gelast en onbehandeld, aluminium schep aanschroefbaar en daardoor omwisselbaar.

Wielen naar keuze van massief rubber, lucht- of lekvrije polyurethaan banden op kunststof velg, naaf met rollager.

Beugel boven en dwarsverbinding gebogen. Voor het veilig transporteren van ronde goederen zoals rollen, kannen, emmers enz.

Ongemonteerde aanlevering.



A1330L + A1330V

### A1330L | A1331L

Met te vervangen kunststof glijstrippen.

### Vervangende onderdelen

#### Kunststof glijstrippen 1753

1 Set compleet met bevestigingsmateriaal.



A1326L



A1325L



A1331L



Massief rubber banden



Luchtbanden



PU-banden

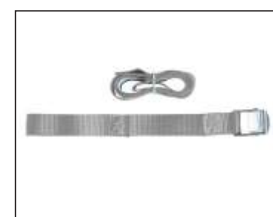

Spanband 1722G

Zie pagina 194.

	Bestelnr.	Draagverm. kg	Hoogte mm	Schepdiepte mm	Schepbreedte mm	Totale breedte mm	Wielafm. mm	Banden	Eigen gewicht kg	Prijs Euro
Aluminium steekwagens	A1330V	200	1300	250	320	590	260 x 56	Massief rubber	12	260,-
	A1330L	200	1300	250	320	590	260 x 85	Lucht	9	260,-
	A1330P	200	1300	250	320	590	260 x 85	Polyurethaan	9,7	283,-
	A1331V	200	1300	300	480	590	260 x 56	Massief rubber	13	293,-
	A1331L	200	1300	300	480	590	260 x 85	Lucht	10	293,-
	A1331P	200	1300	300	480	590	260 x 85	Polyurethaan	10,7	316,-
	A1325V	200	1300	250	320	590	260 x 56	Massief rubber	12	256,-
	A1325L	200	1300	250	320	590	260 x 85	Lucht	9	256,-
	A1325P	200	1300	250	320	590	260 x 85	Polyurethaan	9,7	279,-
	A1326V	200	1300	300	480	590	260 x 56	Massief rubber	13	287,-
A1326L	200	1300	300	480	590	260 x 85	Lucht	10	287,-	
A1326P	200	1300	300	480	590	260 x 85	Polyurethaan	10,7	310,-	
Handvat	1762			met veiligheidsbeugel voor buis Ø 27 mm						4,75

Voor extra's zie pagina 194



TK1325



TK1326



TK1327



TK1328



Driearmige wielster  
TK1325 | TK1326



Vijfarmige wielster  
TK1327 | TK1328



Wielsterblokkering 1770  
Als aanbouwset voor de **TK 1325** en **TK1326**. Wielsterblokkering dient voor het probleemloos rijden op 2 wielen op vlakke ondergronden. Eenvoudige zelfmontage.



Wielbevestiging  
geschroefde wielbevestiging, eenvoudige bandenwissel.

## Stalen trappensteekwagens

Met schep van staalplaat, stabiel gelaste constructie, poedercoating alleen in blauw RAL 5007. Veiligheidshandvatten. Stalen schep aanschroefbaar. Gedemonteerde aanlevering.

**Gebruiksnummer**  
20 2004 010 071.1

Beugel boven en dwarsverbinding gebogen. Voor het veilig transporteren van ronde goederen zoals rollen, kannen, emmers enz.

### TK1325 | TK1326

Met 2 driearmige wielsets van TPE rubber Ø 160 mm, naaf met kogellager.

### TK1327 | TK1328

Met 2 luchtbanden, kunststof velg, naaf met rollager en 2 vijfarmige wielsets van TPE rubber Ø 125 mm, naaf met glijlager.

### Driearmige wielster

Trappensteekwagen met 2 driearmige wielsets, inzetbaar voor het regelmatig op- en afgaan van trappen en op vlakke vloeren.

### Vijfarmige wielster

Trappensteekwagen met luchtbanden en 2 vijfarmige wielsets, inzetbaar bij gebruik op oneffen vloeren en bij het op- en afgaan van trappen.

	Bestelnr.	Draagverm. kg	Hoogte mm	Schepdiepte mm	Schepbreedte mm	Totale breedte mm	TPE rubber banden mm	Luchtbanden mm	Eigen gewicht kg	Prijs Euro
Trappensteekwagen	TK1325	200	1300	250	320	590	160 x 40	–	18	296,-
	TK1326	200	1300	300	480	590	160 x 40	–	22	325,-
	TK1327	200	1300	250	320	590	–	260 x 85	20	412,-
	TK1328	200	1300	300	480	590	–	260 x 85	22	443,-
Wielsterblokkering	1770					voor TK1325 en TK1326				62,-
Handvat	1762					met veiligheidsbeugel voor buis Ø 27 mm				4,75

Voor extra's zie pagina 194



## Aluminium trappensteekwagens

Aluminium buis met aluminium schep, handzaam gelaste constructie. Veiligheids-handvatten. Aluminium schep aanschroefbaar.

Ongemonteerde aanlevering.

Beugel boven en dwarsverbinding gebogen. Voor het veilig transporteren van ronde goederen zoals rollen, kannen, emmers enz.

### AK1325 | AK1326

Met 2 driearmige wielsets van TPE rubber Ø 160 mm, naaf met kogellager.

### AK1327 | AK1328

Met 2 luchtbanden, kunststof velg, naaf met rollager en 2 vijf-armige wielsets van TPE rubber Ø 125 mm, naaf met glijlager.

### Driearmige wielster

Trappensteekwagen met 2 driearmige wielsets, inzetbaar voor het regelmatig op- en afgaan van trappen en op vlakke vloeren.

### Vijfarmige wielster

Trappensteekwagen met luchtbanden en 2 vijfarmige wielsets, inzetbaar bij gebruik op oneffen vloeren en bij het op- en afgaan van trappen.



AK1325



AK1326



AK1327



AK1328



Driearmige wielster  
AK1325 | AK1326



Vijfarmige wielster  
AK1327 | AK1328



Wielsterblokkering 1770  
Als aanbouwset voor de **AK1325** en **AK1326**. Wielsterblokkering dient voor het probleemloos rijden op 2 wielen op vlakke ondergronden. Eenvoudige zelfmontage.



Wielbevestiging  
geschroefde wielbevestiging, eenvoudige bandenwissel.

	Bestelnr.	Draagverm. kg	Hoogte mm	Schepdiepte mm	Schepbreedte mm	Totale breedte mm	TPE rubber banden mm	Luchtbanden mm	Eigen gewicht kg	Prijs Euro
Trappensteekwagen	AK1325	200	1300	250	320	590	160 x 40	-	14	372,-
	AK1326	200	1300	300	480	590	160 x 40	-	15	400,-
	AK1327	200	1300	250	320	590	-	260 x 85	15	488,-
	AK1328	200	1300	300	480	590	-	260 x 85	16	519,-
Wielsterblokkering	1770					voor AK1325 en AK1326				62,-
Handvat	1762					met veiligheidsbeugel voor buis Ø 27 mm				4,75

# PAKKETROLLERS | -STEEKWAGENS

**Eenhandsbediening:**  
Met twee handelingen klaar voor gebruik.



**Opklapbare schep:**  
Goed geschikt voor grote pakketten.



**Pakketrollers:**  
Uiterst licht en handzaam.

## Opvouwbare alu steekwagens

Eersteklas vervaardigde aluminium constructie met aluminium schep en hoogwaardige kunststof onderdelen.

Wielen van massief streeploos rubber, naaf met rollager.

Kunststof handgreep met antislip profiel.

Elastische spanband voor het vastzetten van materialen. Schep en wielen met één handgreep in- en uitklapbaar, handgreep inschuifbaar. In een handomdraai is deze steekwagen gebruiksklaar.

### 1735

Uitgevoerd met luchtbanden.

Afmeting ingeklapt:

Hoogte x Breedte x Diepte (mm)

1730 = 595 x 390 x 50

1732 = 765 x 488 x 64

1735 = 855 x 660 x 135

Afmetingen uitgeklaapt:

Hoogte x Breedte x Diepte (mm)

1730 = 1030 x 390 x 450

1732 = 1090 x 488 x 490

1735 = 1190 x 660 x 650



1730



1732



1735



Handzaam en licht



Snel gebruiksklaar



	Bestelnr.	Draagverm. kg	Hoogte mm	Schepdiepte mm	Schepbreedte mm	Totale breedte mm	Massief rubber banden mm	Luchtbanden mm	Eigen gewicht kg	Prijs Euro
Pakketroller	1730	50	1030	300	385	390	127 x 30	-	3,2	103,-
	1732	125	1090	320	480	488	170 x 35	-	5,2	139,-
	1735	250	1190	450	595	660	-	220 x 70	12,6	365,-



1722



Toepassingsvoorbeeld



Toepassingsvoorbeeld



Spanband 1722G



Spanband 1722G



Zijbeugels 1722H



Zijbeugels 1722H

### Alu-compacte steekwagen „Wuppi“

Zeer handzame en mooi vormgegeven universele steekwagen met opklapbare schep. Ergonomische greepbeugels maken onafhankelijk van lichaamsgrootte en verschillende rijsituaties aangepaste greepposities mogelijk en beschermen de handen tegen schaafwonden en blauwe plekken. Gebogen dwarsverbindingen voor het makkelijk transporteren van ronde goederen.

Zeer robuuste en eerste klas verwerkte aluminium constructie met aluminium schep en hoogwaardige kunststof onderdelen.

Stabiele luchtbanden met kogellager, indien nodig met enkele handelingen afneembaar. Greepbeugel van huidvriendelijk materiaal.

Dankzij het compacte ontwerp en met één voetbeweging opklapbare schep zeer goed voor mobiel gebruik zoals b.v. meenemen in een bestelwagen.

Afmetingen schep ingeklapt:  
Hoogte x breedte x diepte (mm): 1250 x 570 x 275

Afmetingen schep uitgeklaapt:  
Hoogte x breedte x diepte (mm): 1250 x 570 x 445

Gedemonteerde levering.

### Spanband voor het zekeren van de lading 1722G

Tweedelig. D.m.v. platte lussen van 100 mm lang aan beide uiteinden zeer eenvoudig in willekeurige posities aan de steekwagen te bevestigen.

Vast einde 0,3 m met aluminium klem, los einde 2,5 m.

Door de asymmetrische verdeling voor kleine en grote transportgoederen geschikt.

### Zijbeugels voor ronde ladingen 1722H

Praktische zijbeugels voor de stabilisatie van ronde ladingen.

In 3 hoogtes, elk per paar insteekbaar. 2 Positioneringsmogelijkheden voor verschillende rondingen.

1 Set = 2 stuks.



	Bestelnr.	Draagverm. kg	Hoogte mm	Schepdiepte mm	Schepbreedte mm	Totale breedte mm	Luchtbanden mm	Eigen gewicht kg	Prijs Euro	
Compakte Steekwagen	1722	200	1250	165	425	570	225 x 68	6,7	239,-	
Spanband	1722G	Geschikt voor alle steekwagens								18,-
Zijbeugels	1722H	1 set = 2 stuks (alleen voor de 1722)								9,-

### Steekwagen – opklapbaar

Handzame steekwagen met grote opklapbare schep van stalen buis. Stalen schep aanschroefbaar en daardoor omwisselbaar. Stabiel gelaste constructie, poedercoating, blauw RAL 5007. Veiligheids-handvatten. Beugel boven en dwarsverbinding gebogen. Voor het veilig transporteren van ronde goederen zoals rollen, kannen, emmers enz.

Wielen naar keuze van massief rubber, lucht- of lekvrije polyurethaan banden op kunststof velg, naaf met rollager.

Gedemonteerde aanlevering.

#### Gebruiksnummer

20 2004 010 071.1



K1116V | K1116L



K1326V | K1326L

#### K1116V | K1116L

Met schep van staalplaat 150 mm diep en 400 mm breed en opklapbare schep van stalen buis 500 mm diep en 330 mm breed.

#### K1326V | K1326L

#### K1331V | K1331L

Met schep van staalplaat 250 mm diep en 320 mm breed en opklapbare schep van stalen buis 500 mm diep en 250 mm breed.



K1331V | K1331L

#### K1331V | K1331L

Met te vervangen kunststof glijstrippen.

### Vervangende onderdelen

#### Handvat 1762

Met veiligheidsbeugel voor buis Ø 27 mm.  
Prijs pagina 194.

#### Kunststof glijstrippen 1753

1 Set compleet met bevestigingsmateriaal.  
Prijs pagina 194.

Voor extra's zie pagina 194



#### Wielbevestiging

geschroefde wielbevestiging, eenvoudige bandenwissel.



#### Schepvergrendeling

Bij niet gebruik kan de opklapbare schep vergendeld worden.

	Bestelnr.	Draagverm. kg	Hoogte mm	Schepdiepte mm	Schepbreedte mm	Totale breedte mm	Wielafm. mm	Banden	Eigen gewicht kg	Prijs Euro
Steekwagens met opklapbare schep	K1116V	250	1150	150/500	400/330	590	260 x 56	Massief rubber	17,5	211,-
	K1116L	250	1150	150/500	400/330	590	260 x 85	Lucht	14,5	211,-
	K1116P	250	1150	150/500	400/330	590	260 x 85	Polyurethaan	15,2	234,-
	K1326V	300	1300	250/500	320/250	580	260 x 56	Massief rubber	19,5	238,-
	K1326L	300	1300	250/500	320/250	580	260 x 85	Lucht	16,5	238,-
	K1326P	300	1300	250/500	320/250	580	260 x 85	Polyurethaan	17,2	261,-
	K1331V	300	1300	250/500	320/250	580	260 x 56	Massief rubber	19,5	242,-
	K1331L	300	1300	250/500	320/250	580	260 x 85	Lucht	16,5	242,-
	K1331P	300	1300	250/500	320/250	580	260 x 85	Polyurethaan	17,2	265,-



Draagarmen in ruststand inhangbaar.

B1335L Draagarmen inhangbaar



B1345L Draagarmen aan steekwagen geschroefd



Massief rubber banden

Luchtbanden

PU-banden

**Stoelensteekwagen  
B1335V | B1335L |  
B1335P**

Voor het transport van gestapelde stoelen. Gecombineerd van de B1325V | B1325L en draagarmen van stalen buis.

Stabiël gelaste constructie, poedercoating, blauw RAL 5007. Veiligheidshandvatten.

Wielen naar keuze van massief rubber, lucht- of lekvrije polyurethaan banden op kunststof velg, naaf met rollager.

Beugel boven en dwarsverbinding gebogen. Voor het veilig transporteren van ronde goederen zoals rollen, kannen, emmers enz.

De draagarm is eenvoudig in te hangen, traploos in hoogte verstelbaar en zelfborgend.

De draagarmen zijn voorzien van een beschermingslang.

De steekwagen is altijd voor andere transporten te gebruiken. De draagarmen kunnen bij niet gebruik aan het frame gehangen worden en vastgezet worden met klittenband.

Draagarmdiepte 500 mm  
Draagarmbreedte 250 mm  
Draagvermogen 70 kg

Duits patent  
10 2004 034 195

**B1345V | B1345L |  
B1345P**

Zoals de B1335V | B1335L | B1335P, echter zijn de draagarmen d.m.v. klemmen aan de steekwagen geschroefd.

Na het losdraaien van de 2 schroeven traploos in hoogte verstelbaar.

De draagarmen zijn voorzien van een beschermingslang.

Draagarmdiepte 500 mm  
Draagarmbreedte 320 mm  
Draagvermogen 70 kg

	Bestelnr.	Draagverm. kg	Hoogte mm	Schepdiepte mm	Schepbreedte mm	Totale breedte mm	Wielafm. mm	Banden	Eigen gewicht kg	Prijs Euro
Stoelensteekwagens	B1335V	300	1300	250	320	580	260 x 56	Massief rubber	19	233,-
	B1335L	300	1300	250	320	580	260 x 85	Lucht	16	233,-
	B1335P	300	1300	250	320	580	260 x 85	Polyurethaan	16,7	256,-
	B1345V	300	1300	250	320	580	260 x 56	Massief rubber	19	249,-
	B1345L	300	1300	250	320	580	260 x 85	Lucht	16	249,-
	B1345P	300	1300	250	320	580	260 x 85	Polyurethaan	16,7	272,-

Voor extra's zie pagina 194

## Apparaten steekwagens 11040

Apparaten steekwagen voor het transport van koelkasten, vaatwassers, wasmachines en ovens. Stabiel gelaste constructie van stalen buis, gepoedercoat blauw RAL 5007. Rug met rubber bekleed, schep voorzien van antislip. Wielen met luchtbanden, naaf met rollager.

## 11042

Zoals de 11040, echter met hogere rug, waardoor het transport van 2 machines bovenop elkaar mogelijk is.

## Toebehoren

### Draagarmen

#### 11045

Bestaande uit 2 grepen met inhanghaak en een gelaste dwarsverbinding, gepoedercoat blauw RAL 5007.

### Spanband

#### 11047

Voor het vastzetten van de goederen. Lengte 3,30 m, breedte 25 mm, snelsluiting.



Toepassing



11040



11042

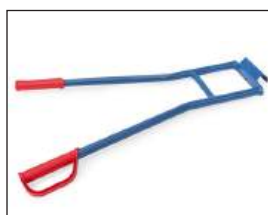

Draagarmen 11045 voor trappen transport met  
11030 | 11040 | 11042



Spanband

Voor extra's zie  
pagina 194

	Bestelnr.	Draag- verm. kg	Hoogte mm	Schepdiepte mm	Schepbreedte mm	Totale breedte mm	Luchtbanden mm	Eigen gewicht kg	Prijs Euro
Apparaten steekwagen	11040	350	1160	150	450	660	260 x 85	14	307,-
	11042	350	1420	150	450	660	260 x 85	18	336,-
Draagarmen	11045	350	850	-	-	570	-	3,2	46,-
Spanband	11047	-	-	-	-	-	-	0,2	18,-



11050



Toepassing



11051



11052

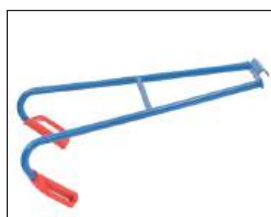

Draagarmen 11055 voor trappen transport met 11050-11052



11050-11052 met handgrepen omgedraaid



## Apparaten steekwagens 11050 compleet

Apparaten steekwagen voor het transport van grote lasten zoals CV ketels op de grond, maar ook over trappen. Zeer stabiel gelaste constructie van stalen buis, gepoedercoat blauw RAL 5007.

Rug met breed rubber bekleed, schep voorzien van antislip. Complete uitrusting met:

- Grote luchtbanden 300 x 100 mm
- Trappensterren met 3 massief streeploze wielen 160 x 40 mm, naaf met rollager.
- Luchtbanden en trappensterren op één as, afwisselend te gebruiken.
- Steunwielen massief streeploos rubber 160 x 40 mm. Daardoor is de wagen in horizontale stand moeiteloos te verrijden.
- Wielblokkering op de steunwielen. Daardoor zijn de steunwielen bij afdaling op de trap als rem inzetbaar.
- Handgrepen in hoogte verstelbaar en 180° omdraaibaar. Daardoor kan de greeppositie voor elk transport optimaal ingesteld worden.
- Draagarmen.
- Spanband voor het vastzetten van de goederen.

## 11051 met luchtbanden

Zoals de 11050, echter alleen met luchtbanden. Zonder trappensterren, zonder draagarmen, zonder spanband. Indien nodig afzonderlijk bestellen.

## 11052 met trappenster

Zoals de 11050, echter alleen met trappensterren. Zonder luchtbanden, zonder draagarmen, zonder spanband. Indien nodig afzonderlijk bestellen.

## Toebehoren

### Draagarmen 11055

Bestaande uit 2 grepen met inhanghaak en een gelaste dwarsverbinding, gepoedercoat blauw RAL 5007.

### Spanband 11057

Voor het vastzetten van de goederen. Lengte 5 m, breedte 25 mm, ratelsluiting.

Voor extra's zie pagina 194

	Bestelnr.	Draagverm. kg	Hoogte mm	Schepdiepte mm	Schepbreedte mm	Totale breedte mm	Massief rubber banden mm	Luchtbanden mm	Eigen gewicht kg	Prijs Euro
App.-steekwagen met: trappenster, draagarmen en Spanband	11050	400	1300	190	550	700	-	300 x 100	54	804,-
App.-steekwagen met luchtbanden	11051	400	1300	190	550	700	-	300 x 100	36	533,-
App.-steekwagen met trappenster	11052	400	1300	190	550	700	160 x 40	-	43	596,-
Draagarmen	11055	400	890	-	-	600	-	-	6,5	77,-
Spanband	11057	-	-	-	-	-	-	-	0,3	26,-

# VATEN- | GASFLESSENWAGENS

**Steunwielen:**

Verlichten het transport en ondersteunen bij het plaatsen van de vaten op pallets of opvangbakken.

**Diversiteit:**

Voor alle flesformaten en doeleinden een geschikt model.

**Veiligheid:**

Zekere plaatsing van de gasflessen door inhangbare veiligheidsketting en driezijdige rand op de schep.



1360



1361



13600



13610



13650

### Vatenrollers

Gelaste staalconstructie, gepoedercoat blauw RAL 5007. 4 Zwenkwielen van polyamide 80 x 35 mm, naaf met glijlager. 2 Stuks met rem.

#### 1360

Vatenroller voor staand transport van stalen 60 en 200 liter vaten. Gelaste plaatstalen constructie, kruisverbinding naar onder gebogen Ø 420 mm voor 60 liter vaten, buitenring binnenaafmeting Ø 610 mm voor 200 liter vaten.

#### 1361

Vatenroller voor staand transport van stalen 200 liter vaten. Bak van staalplaat, oliedicht gelast. Binnenafmeting Ø 630 mm, rand 80 mm hoog.

#### 13600

Als 1360, echter met aanschroefbare duwbeugel met 2 ogen en 1 spanband.

#### 13610

Als 1361, echter met aanschroefbare duwbeugel met 2 ogen en 1 spanband.

#### 13650

Vatenroller voor staand transporteren of opslaan van stalen 200 liter vaten. Gelast kruis, met rand, poedercoating blauw RAL 5007.

	Bestelnr.	Draagverm. kg	Wielen mm	Totale hoogte mm	Eigen gewicht kg	Prijs Euro
Vatenroller	1360	250	80 x 35	154	12	139,-
	1361	250	80 x 35	179	15	240,-
	13600	250	80 x 35	914	16	192,-
	13610	250	80 x 35	894	17	291,-
	13650	250	80 x 35	159	6	106,-

**Vatensteekwagens****1065 | 1066**

Vatensteekwagen, gelaste stalen buis, poedercoating blauw RAL 5007, robuuste bovenlaagbescherming.

Wielen naar keuze van massief rubber 250 x 60 mm of luchtbanden 260 x 85 mm, naaf met rollager.

Geschikt voor alle 200 liter vaten met rand.

**1071 | 1072**

Als 1065 | 1066, echter met een steunwiel van TPE rubber 200 x 40 mm.

**2078 | 2079**

Als 1065 | 1066, echter met 2 steunwielen van massief streeploos rubber 160 x 40 mm.

Met deze uitvoering kunnen door de steunwielen volle vaten op pallets en op opvangbakken tot 360 mm hoog geplaatst of afgenomen worden.

**2080 | 2081**

Vatensteekwagen voor kunststofvaten van 120–220 liter inhoud, gelaste stalen buis, poedercoating blauw RAL 5007, robuuste bovenlaagbescherming.

Wielen naar keuze van massief rubber 250 x 60 mm of luchtbanden 260 x 85 mm, naaf met rollager.

Snelbinder voor het vastzetten van het vat.



1065 | 1066



1071 | 1072

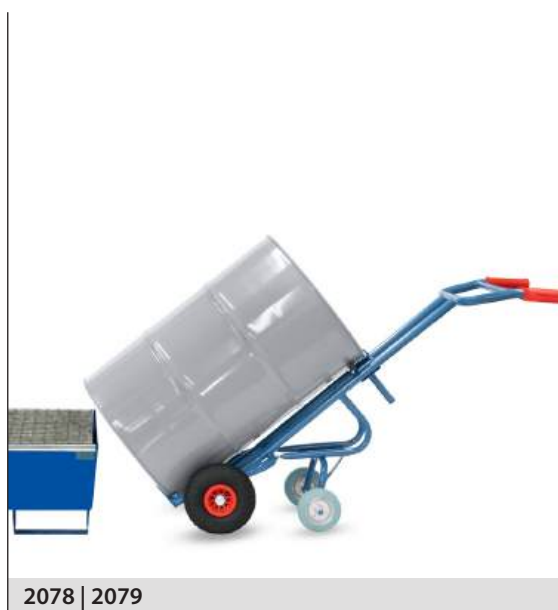

2078 | 2079



2080 | 2081



Afzetten van een vat op een opvangbak.



Steekwagen ingebruik bij aftappen.



Bestelnr.	Draagverm. kg	Hoogte mm	Totale breedte mm	Wiel afmeting mm	Wielen	Eigen gewicht kg	Prijs Euro
1065	300	1600	680	260 x 56	Massief	17	290,-
1066	300	1600	680	260 x 85	Lucht	16	290,-
1071	300	1600	680	260 x 56	Massief	20	308,-
1072	300	1600	680	260 x 85	Lucht	19	308,-
2078	300	1600	680	260 x 56	Massief	23	372,-
2079	300	1600	680	260 x 85	Lucht	21	372,-
2080	250	1300	640	260 x 56	Massief	20	273,-
2081	250	1300	640	260 x 85	Lucht	19	273,-



2015



2016

**Vatenkantelaar**

Voor het opslaan en legen van 200 liter stalen vaten. Stalen buisconstructie, geschroefd, poedercoating blauw RAL 5007. Inclusief spanband. Compact en eenvoudig zelf te monteren.

**2015**

vatenkantelaar met kiepstang, verrijdbaar en met rollen voor het draaien van van de stalen vaten. Opleggen van de vaten zonder hefapparaat d.m.v. het kantelen met de kiepstang zoals in het toepassingsvoorbeeld aangegeven (zie toepassing).

2 Zwenkwielen van polyamide 125 x 38 mm en 2 wielen van polyamide 150 x 40 mm. Zwenkwielen met rem.

**2016**

Als 2015, echter met 2 stalen rollen Ø 50 mm en 500 mm lang.

Voor het eenvoudig draaien van vaten, bijzonder goed geschikt voor dunwandige vaten.



Toepassing



**Opvangbak 2019**  
Aanbouwsset voor de vatenkantelaars 2015 en 2016, uittrekbaar. Kunststof bak van 12 liter.



**Kiepstang 2020**  
Levering ook zonder kiepstang mogelijk (bij het gebruik van meerdere vatenkantelaars).

A.u.b. bij bestelling aangeven: bv. "2015-2020", Minderprijs € 36,-



	Bestelnr.	Draagverm. kg	Uitwendige afm. L x B x H mm	Eigen gewicht kg	Prijs Euro
Vatenkantelaars met kiepstang	2015	250	900 x 615 x 600	21	351,-
	2016	250	900 x 615 x 600	24	410,-
Opvangbak	2019	-	-	3,4	71,-
Kiepstang	2020	-	-	4,2	37,-



### Vatentransportwagen 2702 | 2703

Gelaste staalconstructie, oliedichte opvangbak 100 mm hoog, poedercoating blauw RAL 5007. Roostervloer, gelijk met rand van de bak. Maaswijdte 31 x 31 mm, verzinkt. 2 Zwenk- en 2 bokwielen van polyamide 125 x 38 mm, naaf met glijlager.

Zwenkwielen met rem.

Voor transport van 1 of 2 stuks 200 liter vaten. Voorkomt het lekken van vloeistoffen op de grond, opvangbak 45/54 liter.



2702\* | 2703\*



2722

### Tafelwagen 2722

Opvangbak 100 mm hoog, oliedicht. Bodem met conische afloop en aftapkraan 1/2".

Gaasrooster met een maaswijdte van 31 x 31 mm, vuurverzinkt. Bovenzijde gelijk met bak, uitneembaar.

Onderste etage met 25 mm hoge rand, oliedicht.

2 Zwenk- en 2 bokwielen met TPE rubber, naaf met kogellager. Zwenkwielen met rem.

Etagehoogten: 181/901 mm  
Draagvermogen bovenste etage: 100 kg

### Afvalzakhouder 1385 | 1386

Afvalzakhouder van stalen buis constructie, poedercoating grijs RAL 7035. PVC deksel en klemring, opening Ø 340 mm. Voor 120 liter zakken.

1385 = 4 poten

1386 = 2 poten en 2 massief rubber banden Ø 150 mm

Compact verpakt en eenvoudig zelf te monteren.

### Afvalzakhouder 1397

Afvalzakhouders met klembevestiging voor buis Ø 27 mm. Gepoedercoat blauw RAL 5007. PVC deksel en klemring, opening Ø 340 mm.

Voor 120 liter zakken.

Compact verpakt en eenvoudig zelf te monteren.

\*Uitvoering met FIXSTOP niet mogelijk.



1385



1386



1397

	Bestelnr.	Draagverm. kg	Wiel Ø mm	Laadvlak L x B mm	Uitwendige afm. L x B x H mm	Eigen gewicht kg	Prijs Euro
<b>Vatentransportwagen</b>	2702*	400	125	1000 x 600	1130 x 611 x 990	37	485,-
	2703*	600	125	1250 x 650	1380 x 661 x 990	55	581,-
<b>Tafelwagen</b>	2722	300	125	1000 x 600	1136 x 611 x 1030	52	570,-

	Bestelnr.	Hoogte mm	Breedte mm	Diepte mm	Eigen gewicht kg	Prijs Euro
<b>Afvalzakhouder</b>	1385	960	500	500	5	108,-
	1386	960	500	500	9	148,-
	1397	333	574	376	4	99,-



52140T



52204V | 52204L



52229V | 52229L



52229V-ST | 52229L-ST



Opbergkast 51060

### Gasflessenwagens

Gelaste stalen buis, poedercoating blauw RAL 5007. Gasflessenhouders met kettingbeveiliging. Wielen naar keuze van massief rubber of luchtbanden, naaf met rollager.

#### 52140T

Voor 2 gasflessen à 10 ltr. inhoud, Ø 140 mm. TPE wielen 200 x 40 mm.

#### 52204V | 52204L

Voor 2 gasflessen à 20 ltr. inhoud, Ø 204 mm.

#### 52229V | 52229L

Voor 2 gasflessen à 40 - 50 ltr. inhoud, Ø 204 - 229 mm. Lasdraadhouder aan beide zijden.

#### 52229V-ST | 52229L-ST

Als 52229V | 52229L, echter met 1 steunwiel, zwenkwiel TPE rubber 200 x 40 mm.

### Opbergkast

#### 51060

Poedercoating grijs RAL 7035.

Afm. L x B x H:  
450 x 200 x 150 mm

Afsluitbaar door hangslot  
(niet bij levering inbegrepen).

#### Passen op de:

52204V | 52204L  
52229V | 52229L

Gasflessenwagens volgens Nederlandse wetgeving niet als laskar te gebruiken.

	Bestelnr.	Draagverm. kg	Hoogte mm	Tot. breedte mm	Flessen aantal grote ltr resp. kg	Massief rubber banden mm	Luchtbanden mm	Eigen gewicht kg	Prijs Euro
Gasflessenwagen	52140T	50	1000	505	2 x 10	-	-	7,5	172,-
	52204V	100	1100	760	2 x 20	260 x 56	-	19,5	284,-
	52204L	100	1100	760	2 x 20	-	260 x 85	17,5	284,-
	52229V	150	1300	830	2 x 40 - 50	400 x 74	-	28	346,-
	52229L	150	1300	830	2 x 40 - 50	-	400 x 100	18	324,-
	52229V-ST	150	1300	830	2 x 40 - 50	400 x 74	-	35	441,-
	52229L-ST	150	1300	830	2 x 40 - 50	-	400 x 100	25	423,-
Opbergkast	51060	-	-	-	-	-	-	5	83,-

Voor extra's zie  
pagina 194



### Gasflessenwagens

Gelaste stalen buis, poedercoating blauw RAL 5007. Gasflessenhouders met kettingbeveiliging. Wielen naar keuze van massief rubber of luchtbanden, naaf met rollager.

#### 51140V | 51140L

Voor 1 gasfles 10 liter inhoud, Ø 140 mm.

#### 51229V | 51229L

Voor 1 gasfles 20, 40 of 50 ltr. inhoud, Ø 204 – 229 mm.

#### 51318V | 51318L

Met aanschroefbare flessenhouder voor 1 propaangasfles 33 kg inhoud, Ø 318 mm of voor 1 propaangasfles 11 kg inhoud, Ø 300 mm.



51140V | 51140L



51229V | 51229L



51318V | 51318L

	Bestelnr.	Draagverm. kg	Hoogte mm	Tot. breedte mm	Flessen aantal grote ltr. resp. kg	Massief rubber banden mm	Luchtbanden mm	Eigen gewicht kg	Prijs Euro
Gasflessenwagens	51140V	100	1240	420	1 x 10	260 x 56	–	11	170,–
	51140L	100	1240	430	1 x 10	–	260 x 85	9	170,–
	51229V	100	1240	500	1 x 20 – 50	260 x 56	–	11	173,–
	51229L	100	1240	510	1 x 20 – 50	–	260 x 85	8,5	173,–
	51318V	100	1240	550	1 x 11 / 1 x 33	260 x 56	–	14,5	206,–
	51318L	100	1240	560	1 x 11 / 1 x 33	–	260 x 85	12	206,–

Voor extra's zie pagina 194



51318TK



51300T



51300T-S



51300T-SB

**Gasflessen trappensteekwagen 51318TK**

Voor het transport van 20, 40 en 50 liter gasflessen en 11 en 30 kg propaangasflessen, over trappen. Als basis dient de trappensteekwagen TK 1325, extra uitgerust met 4 geperforeerde dwarsverbindingen met aangeschroefde flessenhouders met veiligheidsketting.

Met 2 driearmige wielsets van TPE rubber Ø 160 mm. Gelaste stalen buis, gepoedercoat blauw RAL 5007.

**Gasflessenrollers 51300T**

Gasflessenroller voor 1 propaanfles 11 kg inhoud, Ø 300 mm. Gelaste staalconstructie, poedercoating blauw RAL 5007.

Inwendige Ø 310 mm. 4 Zwenkwielen van TPE 75 x 25 mm, naaf met rollager. 2 Stuks met rem.

**51300T-S**

als 51300T, echter met haak voor het oprollen van de slang en een houder voor krimpfoliepistool.

**51300T-SB**

als 51300T-S, echter met houder voor marktconforme branders.



Toepassing 51300T-S



Toepassing 51300T-SB

	Bestelnr.	Draagverm. kg	Hoogte mm	Tot. breedte mm	Flessen aantal grote ltr. resp. kg	TPE rubber mm	Eigen gewicht kg	Prijs Euro
<b>Trappensteekwagen</b>	51318TK	200	1300	590	1 x 20 – 50	160 x 40	22	372,-
<b>Gasflessenroller</b>	51300T	80	970	410	1 x 11	75 x 25	7	192,-
	51300T-S	80	970	410	1 x 11	75 x 25	9,7	279,-
	51300T-SB	80	970	450	1 x 11	75 x 25	10	311,-

Voor extra's zie pagina 194

### Gasflessenstandaard 52229

Flessenhouders met veiligheidsketting. Standaard voor 2 flessen 40-50 ltr. inhoud, Ø 204 – 229 mm. Profielstaal/ staalplaat-constructie, poedercoating blauw RAL 5007. Kettingbeveiliging. Gatenvoor wandbevestiging.



52229

### Wandhouders 51114 - 51332

Gasflessen wandhouder voor 1 tot 3 flessen Ø 140, 230 en 320 mm. Staalplaatconstructie, vuurverzinkt. Kettingbeveiliging. Gatenvoor wandbevestiging.



51114 | 51123 | 51132



51214 | 51223 | 51232



51314 | 51323 | 51332

	Bestelnr.	Draagverm. kg	Hoogte mm	Tot. breedte mm	Flessen aantal	Flessen-Ø mm	Eigen ge- wicht kg	Prijs Euro
<b>Gasflessenstandaard</b>	52229	100	1000	550	2	204-229	15	185,-
<b>Wandhouders</b>	51114	-	45	210	1	140	0,8	37,-
	51123	-	45	300	1	230	1,0	44,-
	51132	-	45	390	1	320	1,3	48,-
	51214	-	45	420	2	140	1,6	55,-
	51223	-	45	600	2	230	2,1	71,-
	51232	-	45	780	2	320	2,3	90,-
	51314	-	45	630	3	140	1,9	80,-
	51323	-	45	900	3	230	3,2	98,-
	51332	-	45	1170	3	320	4,1	134,-

# BANDENTRANSPORT

**Eenvoudige handling:**

Gespreide opname door de grepen samen te drukken. Gemakkelijk verplaatsen van wielen of bandenstapels.



**Slimme oplossing:**

TYRE TROLLEY met materiaalbak voor onderdelen van wielen of bandenstapels.

**Combineerbaar:**

De TYRE TROLLEY kan met zijn lading opgenomen worden door de bandensteekwagen.

### Bandenroller „TYRE TROLLEY“ 4546

Handige bandenroller voor het eenvoudig transporteren en het effectief opslaan van wielen en banden in normale afmetingen. Geschikt voor 8 banden of 4 complete wielen. Praktische materiaalbak voor het bewaren van kleine onderdelen. Eenvoudig en veilig stapelbaar. Combineerbaar met de fetra bandensteekwagens 2032 en 2033. Platform van glasvezelversterkte polypropyleen, 4 TPE zwenkwielen, waarvan één met rem. Staffelprijzen voor 1/2/6 stuks.



4546



4547

### Bandenroller „TYRE TROLLEY“ 4547

Transportroller voor grote wielen en banden voor bv. SUV's. Grotere wielen maken transport op oneffen ondergronden mogelijk. Geschikt voor 8 banden of 4 complete wielen. Praktische materiaalbak voor het bewaren van kleine onderdelen. Eenvoudig en veilig stapelbaar. Combineerbaar met de fetra bandensteekwagens 2032 en 2033. Platform van glasvezelversterkte polypropyleen, 4 massief rubber zwenkwielen, waarvan één met rem. Staffelprijzen voor 1/2/4 stuks.



Toepassingsvoorbeeld



Stapelbaar



Toepassingsvoorbeeld

Combineerbaar met fetra bandenwagens. Zie pagina 173.



Materiaalbak



	Bestelnr.	Draagverm. kg	Wiel Ø mm	Diameter mm	Hoogte mm	Eigen gewicht kg	Prijs € 1 Stuk	Prijs € 2 Stuks	Prijs € 4 Stuks	Prijs € 6 Stuks
Bandenroller „TYRE TROLLEY“	4546	120	75	630	110	3,7	82,-	80,-	-	77,-
	4547	180	100	700	140	6,3	105,-	102,-	99,-	-



2033 | 2033A

## Banden steekwagens 2032 | 2033

Gelaste stalen buis, gepoedercoat blauw RAL 5007, slag- en krasvast.

Wielen naar keuze met massief rubber of luchtbanden. Naaf met rollager.

Middels de handgrepen te bedienen tot een gespreide opname (gelaste stalen buis) kunnen banden- en wielenstapels direct opgenomen of afgezet worden. Geschikt voor wielen van 450 tot 750 mm. Tot 8 banden of wielen mogelijk.

Compatibel met „TYRE TROLLEY“ 4546 en 4547.

## 2032A | 2033A

Als 2032 | 2033, echter met aanlooprollen.

Eenvoudig opnemen en afzetten van banden- en wielenstapels. De spreidarmen rollen langs de stapel.

Daardoor reduceert de krachtinspanning van de gebruiker aanzienlijk.

Kan achteraf gemonteerd worden op alle fetra bandensteekwagens.

## 2034 | 2035

Als 2032 | 2033, echter voor grotere banden en wielen zoals bv. van SUV's. Geschikt voor banden van 450 tot 860 mm Ø.

## 2034A | 2035A

Als 2034 | 2035, echter met aanlooprollen.

Eenvoudig opnemen en afzetten van banden- en wielenstapels. De spreidarmen rollen langs de stapel.

Daardoor reduceert de krachtinspanning van de gebruiker aanzienlijk.

Kan achteraf gemonteerd worden op alle fetra bandensteekwagens.



2035 | 2035A

Aanlooprol



	Bestelnr.	Draagverm. kg	Hoogte mm	Steekdiepte mm	Steekbreedte mm	Totale breedte mm	Wiel afmeting mm	Wielen	Eigen gewicht kg	Prijs Euro	
Bandensteekwagen	2032	200	1515	575	500 – 885	750	260 x 56	Massief	25	397,-	
	2033	200	1515	575	500 – 885	750	260 x 85	Lucht	23	397,-	
	2032A	200	1515	575	500 – 885	750	260 x 56	Massief	26	431,-	
	2033A	200	1515	575	500 – 885	750	260 x 85	Lucht	24	431,-	
	2034	200	1515	660	500 – 945	750	260 x 56	Massief	26	466,-	
	2035	200	1515	660	500 – 945	750	260 x 85	Lucht	25	466,-	
	2034A	200	1515	660	500 – 945	750	260 x 56	Massief	27	500,-	
	2035A	200	1515	660	500 – 945	750	260 x 85	Lucht	25	500,-	
Aanlooprollen	E2034A		Achteraf te monteren op bestaande bandensteekwagens							0,6	34,-

## Bandenwagens

Stalen buisconstructie, geschroefd, poedercoating blauw RAL 5007.

### 4586

Bandendrager variabel in raster van 150 mm verstelbaar.

Voor bandendiameter 250-750 mm.

4 Zwenkwielen met TPE rubber, naaf met kogellager. 2 Zwenkwielen met rem.

### 4596

Laadvlak met ingelast draadgaas 140 x 40 mm. Bandendrager variabel in raster van 120 mm inhangbaar, door zwenkende ophanging passen de bandendragers zichzelf aan de bandengroter aan.

Voor bandendiameter 380-750 mm.

2 Zwenk- en 2 bokwielen met TPE rubber, naaf met kogellager. Zwenkwielen met rem.

### 4588

Als 4586, echter verstevigde uitvoering voor de inzet met hoge belasting, bv. als pitstraat wagen in de motorsport.

Voor bandendiameter 400-780 mm.

4 Zwenkwielen met elastisch streeploos rubber, naaf met kogellager. 2 Zwenkwielen met rem.

### 4562

Voor het comfortabel verzamelen van banden en wielen.

Bandendrager met robuuste rollenbaan met doorvalbeveiliging voor het licht verschuiven van geladen banden en wielen met 550 - 850 mm Ø.

Bovenste etage op 1.253 of 1.153 mm inschroefbaar, draagvermogen 80 kg.

Een kopzijde met trap, die zich onbelast zelfstandig heft en belast stevig op de grond staat, de wagen wordt automatisch geblokkeerd.

Veilige stand op de bovenste etage door een uitbreidingsplatform. Veiligheidsbeugelom aan vast te houden en te ondersteunen. Trap d.m.v. een gasdrukveer opklapbaar.

4 Zwenkwielen met TPE banden. 2 Zwenkwielen met rem.

Voor extra's zie pagina 192-193



4586



4596



4588



4562



Rollenbaan



Uitbreidingsplatform



Trap opgeklapt

	Bestelnr.	Draagverm. kg	Wiel Ø mm	Laadvlak L x B mm	Uitwendige afm. L x B x H mm	Eigen gewicht kg	Prijs Euro
Bandenwagen	4586	250	160	1420 x 600	1540 x 670 x 1725	40	400,-
	4596	400	200	1420 x 610	1600 x 620 x 1800	62	617,-
	4588	500	200	1860 x 618	1991 x 671 x 1671	62	662,-
Bandenwagen	4562	250	125	1000 x 588	1343 x 625 x 1749	63	1.162,-

# HEFWAGENS



**Betrouwbaar:**  
Duurzame kwaliteits hydrauliek.

**Hoog bereik:**  
Dubbele scharen voor een bijzonder hoog hefbereik.



**Veelzijdig:**  
Stapelaars voor incidenteel gebruik.

**Handpallettruck 2130**

Professionele uitvoering voor dagelijks gebruik – robuust en duurzaam.

Frame en vorken in torsievrije schaalconstructie, met smeernippels op de draaipunten. Duwstangen verstelbaar, poedergecoat in antracietgrijs (RAL 7016), voorzien van reflecterende logo-stickers.

Opgeschroefde hydraulische eenheid met verchroomde zuiger, onderhoudsvrij gelagerd. Ergonomische stalen dissel met tegenlager voor duwgebruik, zwart poedergecoat, greep met rubber bekleed.

Gemakkelijk te doseren eenhands bedieningshendel voor de functies:

heffen – rijden – dalen.

Stuuruitslag:  $2 \times 102,5^\circ$

Vorklengte: 1.150 mm

Vorkbreedte: 160 mm

Draagbreedte: 540 mm

Hefbereik: 85–200 mm

Totale lengte: 1.540 mm

Stuurwielen polyurethaan  $\varnothing \times B = 200 \times 50$  mm

Vorkrollen polyurethaan tandem  $\varnothing \times B = 80 \times 70$  mm

In- en uitrijrollen aan de vorkpunten.



2130

**Ergonomie**

Rubber beklede handgreep voor goede grip en koude isolatie. Eénhandbediening voor de functies: heffen – rijden – dalen.

**Betrouwbaarheid**

Robuuste en duurzame hydraulische eenheid, opschroefbaar.

**Onderhoudsvriendelijk**

Smeernippels voor snel nasmeren van de draaipunten.

**Comfort**

Tandemwielen voor oneffen vloeren, drempels en randen. In- en uitrijrollen voor gemakkelijk zijwaarts inrijden in pallets.

**Veiligheid**

Reflecterende stickers voor betere zichtbaarheid bij slechte lichtomstandigheden.

**Garantie**

Op handpallettrucks 2 jaar.

	Bestelnr.	Draagverm. kg	Hefhoogte mm	Vorklengte mm	Stuurwielen	Vorkrollen	Eigen gewicht kg	Prijs Euro
<b>Handpallettruck</b>	2130	2500	85 – 200	1150	Polyurethaan	Polyurethaan tandem	69	442,-



2117



2115



2116



2119

**Hoogwaardig**

Zeer duurzame hydraulische eenheid.

Te openen met externe olietank, onderhoudsvriendelijk.

**Onderhoudsvriendelijk**

Smeernippel voor gemakkelijk nasmeren van de draaipunten.

**Ergonomie**

Rubber beklede handgreep voor goede grip en koude isolatie.

Eénhandbediening voor de functies heffen – rijden – dalen.

**Comfort**

Tandemwielen voor oneffen vloeren, drempels en randen.

In- en uitrijrollen voor gemakkelijk zijwaarts inrijden in pallets.

**Handpallettrucks**

Robuust frame en dubbel omgezette vorken. Poedercoating geel. Hydraulische handpomp, onderhoudsvrij gelagerd. Stabiele dissel van stalen buis met contralager voor teruggang in verticale positie, poedercoating zwart. Greep met rubber bekleed. Hendel voor de functies: heffen - rijden - dalen  
Stuurhoek 2 x 100°  
Vorklengte: 1150 mm  
Vorkbreedte: 160 mm  
Totale vorkbreedte: 540 mm  
Hefhoogte: 85 - 200 mm  
Totale lengte: 1540 mm  
Stuurwielen Ø x B = 200 x 50 mm  
Vorkrollen Ø x B = 80 x 70 mm  
Inrijrol aan de punt van de vork

**Wielen 2115**

Stuurwielen nylon, vorkrollen nylon tandem. Zeer geringe rolweerstand, hoge chemische bestendigheid, streeploos. Rijdt goed op gladde effen vloeren, hard rijgeluid.

**Wielen 2116**

Stuurwielen van elastisch massief rubber, vorkrollen nylon tandem. Geringe rolweerstand, elastische loop. Rijdt goed op effen en oneffen vloeren en rijdt goed over groeven en drempels. Gering rijgeluid.

**Wielen 2117**

Stuurwielen van polyurethaan, vorkrollen polyurethaan tandem. Geringe rolweerstand, elastische loop. Goed op tere vloer, streeploos. Gering rijgeluid.

**Wielen 2119**

Stuurwielen van elastisch massief rubber, vorkrollen polyurethaan tandem. Geringe rolweerstand, elastische loop, beste rijcomfort. Rijdt goed op tere en oneffen vloeren, rijdt goed over groeven en drempels. Gering rijgeluid.

	Bestelnr.	Draagverm. kg	Hefhoogte mm	Vorklengte mm	Stuurwielen	Vorkrollen	Eigen gewicht kg	Prijs Euro
Handpallettruck	2115	2500	85 – 200	1150	Nylon	Nylon tandem	73	510,-
	2116	2500	85 – 200	1150	Massief rubber	Nylon tandem	75	521,-
	2117	2500	85 – 200	1150	Polyurethaan	Polyurethaan tandem	76	519,-
	2119	2500	85 – 200	1150	Massief rubber	Polyurethaan tandem	75	524,-

**Garantie**

Op handpallettrucks 2 jaar.

## Handpallettrucks

Robuust frame en dubbel omgezette vorken. Poedercoating geel. Hydraulische handpomp, onderhoudsvrij gelagerd. Stabiele dissel van stalen buis met contralager voor teruggang in verticale positie, poedercoating zwart. Greep met rubber bekleed. Hendel voor de functies: heffen - rijden - dalen

### 2118

**Korte uitvoering**, vorklengte 800 mm. Stuurwielen van massief rubber 200 x 50 mm, vorkrollen enkel 80 x 93 mm. Geschikt voor in kleine ruimtes en vrachtwagens.

### 2120

**Lage uitvoering**, hoogte slechts 55 mm. Hefhoogte van 55 - 175 mm, voor inrijhoogte vanaf 57 mm. Stuurwielen van massief rubber 180 x 50 mm, vorkrollen nylon tandem 51 x 70 mm.

### 2116-15 | 2116-18 | 2116-20

**Extra lange uitvoering**. Vorklengte 1500, 1800 of 2000 mm. Stuurwielen van massief rubber 200 x 50 mm, vorkrollen nylon tandem 80 x 70 mm. Gereduceerd draagvermogen!

### 2122

#### met weegschaal

Weegbereik 1 - 2000 kg, met een nauwkeurigheid van  $\pm 2$  kg. Gradatie 1 kg.

LCD-scherm met 18 mm hoge cijfers, touchscreen met aan-/uit- en tara toets, stroomvoorziening door 4 x 1,5-V-AA batterijen, klasse IP 65. Stuurwielen  $\varnothing \times B = 180 \times 50$  mm Vorkrollen  $\varnothing \times B = 70 \times 70$  mm Totale vorkbreedte: 550 mm

Ongemonteerde aanlevering.



2118



2120



2116-15 | 2116-18 | 2116-20



2122



Handpallettruck met weegschaal

## Garantie

Op handpallettrucks 2 jaar.

	Bestelnr.	Draagverm. kg	Hefhoogte mm	Vorklengte mm	Totale Lengte mm	Stuurwielen	Vorkrollen	Eigen gewicht kg	Prijs Euro
Handpallettruck	2118	2500	85 - 200	800	1190	Massief rubber	Nylon enkel	66	617,-
	2120	2000	55 - 175	1150	1540	Massief rubber	Nylon tandem	72	995,-
	2116-15	1500	85 - 200	1500	1890	Massief rubber	Nylon tandem	97	770,-
	2116-18	1200	85 - 200	1800	2190	Massief rubber	Nylon tandem	100	795,-
	2116-20	1000	85 - 200	2000	2390	Massief rubber	Nylon tandem	112	808,-
	2122	2000	85 - 205	1150	1550	Polyurethaan	Polyurethaan tandem	117	2.241,-



6815



6820



6821



Opzetplatform  
voor hefwagen 6820  
en 6821.

### Schaarhefpallettruck 6815

Frame en vorken in schaalconstructie, poedercoating geel. Handhydraulische pomp, onderhoudsvrij gelagerd. Stabiele dissel van stalen buis met contralager voor teruggang in verticale positie, poedercoating zwart. Greep met rubber bekleed. Hendel voor de functies: heffen - rijden - dalen. Stuurhoek 2 x 100°.

Draagvermogen: 1000 kg  
Vorklengte: 1165 mm  
Vorkbreedte: 160 mm  
Totale vorkbreedte: 540 mm  
Hefhoogte: 85 - 800 mm  
Totale lengte: 1540 mm  
Stuurwielen: Ø x B = 180 x 50 mm  
Vorkrollen: Ø x B = 80 x 50 mm  
Vanaf een pomphoogte van ca. 290 mm is de schaarhefpallettruck niet meer verrijdbaar.

### Vork- en/of platform hefwagen 6820

Goede stabiliteit, ook bij geheven last. Frame en vorken van stabiele stalen constructie, poedercoating antraciet RAL 7016. Robuuste duwbeugel van stalen buis.

Hydraulische pomp met verchroomde cilinders en overdrukventiel. Bediening door voetpedaal. Dalen door hendel te bedienen.

2 Zwenkwielen van polyurethaan 150 x 50 mm en 2 vorkrollen van nylon 70 x 70 mm, zwenkwielen met rem.

Draagvermogen: 500 en 1000 kg  
Vorklengte: 1150 mm  
Vorkbreedte: 153 mm  
Totale vorkbreedte: 526 mm  
Hefhoogte: 85 - 830 mm  
Totale lengte: 1550/1640 mm  
Totale breedte: 526/687 mm

### Vork- en/of platform hefwagen 6821

zoals de 6820, echter uitgerust met een zwenkdissel.

### Opzetplatform

Van omgezet staalplaat, poedercoating antraciet RAL 7016, geschikt voor 6820 en 6821.

Afmeting (L x B):  
1115 x 538 mm.

### Garantie

Op schaarhefpallettruck en vork- en/of platform hefwagens 2 jaar.

	Bestelnr.	Draagverm. kg	Hefhoogte mm	Vorklengte mm	Zwenkwielen	Vorkrollen	Eigen gewicht kg	Prijs Euro
Schaarhefpallettruck	6815	1000	85 - 800	1165	Polyurethaan	Polyurethaan	110	1.064,-
Vork- en/of platform hefwagen	6820	500	85 - 830	1115	Polyurethaan	Nylon	107	1.355,-
	6821	1000	85 - 830	1115	Polyurethaan	Nylon	135	1.571,-
Opzetplatform	6828	-	-	-	-	-	15	153,-

### Stapelaars

Voor regelmatig gebruik als hef- en transportwagen. Stabiele profielstaalconstructie met duwbeugels van stalen buis, poedercoating antracietgrijs RAL 7016.

### Handlier stapelaars 6851 | 6852

Hefaandrijving door veiligheids handlier. Vorken verstelbaar. 2 Zwenkwielen van polyurethaan 150 x 40 mm en 2 vorkrollen van nylon 80 x 47 mm, zwenkwielen met rem. Zwaartepuntafstand: 400/500 mm  
Vorkbreedte 6851: 75 mm  
Vorkbreedte 6852: 80 mm  
Heffing per draaislag: 40/22 mm

### Hand hydraulische stapelaars 6855 | 6856

Hydraulische pomp met verchromde cilinders en overdrukventiel. Bediening door trekdisel. Dalen door hendel. 2 Zwenkwielen van polyurethaan 150 x 40 mm en 2 vorkrollen van polyurethaan 80 x 70 mm, zwenkwielen met rem. Zwaartepuntafstand: 585 mm  
Vorkbreedte: 160 mm  
Heffing per disselslag: 20/12,5 mm



6851 | 6852



6855 | 6856

	Bestelnr.	Draag- verm. kg	Hefhoogte mm	Totale hoogte mm	Vorklengte mm	Vorkbreedte mm	Totale lengte mm	Totale breedte mm	Eigen gewicht kg	Prijs Euro
<b>Handlier stapelaar</b>	6851	250	90 – 1560	2030	800	170 – 690	1350	725	140	1.210,-
	6852	500	90 – 1560	2030	1000	170 – 690	1550	725	146	1.355,-
<b>Hand hydrau- lische stapelaar</b>	6855	500	88 – 1500	2010	1150	540	1600	794	210	1.546,-
	6856	1000	88 – 1500	2010	1150	540	1600	794	220	1.666,-

### Garantie

Op stapelaars 2 jaar

**Verrijdbare heftafel**

Profielstaal-/ staalplaat-constructie, poedercoating antracietgrijs RAL 7016. Robuuste duwbeugel van stalen buis. Hydraulische pomp met verchroomde cilinders. Bediening door voetpedaal. Dalen door hendel. Platform 50 mm hoog. 2 Zwenk- en 2 bokwielen van polyurethaan, zwenkwielen met rem.

**6831**

Duwbeugel inklapbaar.

**6832**

Duwbeugel vast geschroefd.

**6833 | 6834 | 6835**

Duwbeugel vast geschroefd.

**6836 | 6837 | 6838**

Dubbele schaar voor hogere hefhoogte. Duwbeugel vast geschroefd

**Toebehoren**

Voor laadvlak grootte 1010 x 520 mm: (6833/6834/6835/6836/6837)

**Rollenbaan 6890**

Frame van profielstaal met borging door hoekprofielen en 2 omhoog klapbare profielen, poedercoating antraciet RAL 7016. 9 Stalen rollen met kogellagers, Ø 57 mm en 430 mm lang.

As afstand: 112,5 mm  
Hoogte: 64 mm  
– vast –

**Rollenbaan 6891**

Door schroef/klembevestiging op het platform te bevestigen, 360° draaibaar, te blokkeren. 6 Stalen rollen met kogellagers, Ø 57 mm en 430 mm lang.

As afstand: 110 mm  
Hoogte: 92 mm  
– draaibaar –

**Garantie**

Op verrijdbare heftafels 2 jaar.



6831



6832



6833 | 6834 | 6835



6836 | 6837 | 6838



Rollenbaan met opzetraam.



Rollenbaan met kogel draaikrans.

	Bestelnr.	Draagverm. kg	Hefhoogte mm	Laadvlak L x B mm	Uitw. afm. L x B mm	Wiel Ø mm	Eigen gewicht kg	Prijs Euro
<b>Verrijdbare heftafel</b>	6831	150	265 – 755	700 x 450	930 x 450	100	41	504,-
	6832	250	330 – 910	830 x 500	1020 x 500	125	78	679,-
	6833	500	435 – 1000	1010 x 520	1275 x 520	150	118	783,-
	6834	750	442 – 1000	1010 x 520	1275 x 520	150	120	960,-
	6835	1000	445 – 950	1010 x 520	1275 x 520	150	137	1.048,-
	6836	300	435 – 1585	1010 x 520	1275 x 520	150	150	1.038,-
	6837	500	440 – 1575	1010 x 520	1275 x 520	150	168	1.200,-
	6838	1000	520 – 2000	1200 x 800	1430 x 800	200	242	3.036,-
<b>Rollenbaan met opzetraam</b>	6890	500	–	–	–	–	31	500,-
<b>Rollenbaan met kogeldraaikrans</b>	6891	500	–	–	–	–	51	678,-

### Machineheffers 6931 | 6932

Hydraulisch, voor het heffen van machines en andere zware lasten. Zonder veel inspanning heffen met kop en hefvoet, door ingebouwde hand hydraulische pomp met uitneembare pompstang en overdrukventiel. Dalen door hendel. De heffer is 360° te draaien en te gebruiken. Stabiele, compacte staalconstructie, coating blauw RAL 5007.

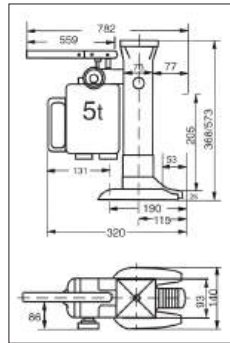

6931

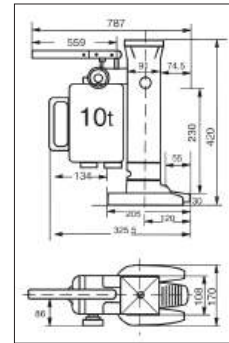

6932



### Transportrollers 6943 | 6944 | 6945

Voor het eenvoudig en veilig verplaatsen van zware lasten, bv. kisten, machines, enz. Stabiel gelaste staalconstructie, met handgrepen van rond staal of stalen buis, poedercoating blauw RAL 5007. Draagvlakken voorzien van (antislip) rubber.

Grote nylon wielen, kogelgelagerd.

Hoog draagvermogen met gering eigen gewicht.



6943



6944



6945

	Bestelnr.	Draagverm. ton	Hefhoogte van hefvoet mm	Hefhoogte van kop mm	Eigen gewicht kg	Prijs Euro
<b>Machineheffer</b>	6931	5	25 – 230	368 – 573	25	577,-
	6932	10	30 – 260	420 – 650	35	672,-

	Bestelnr.	Draagverm. kg	Draagvlak L x B mm	Uitw. afm. L x B x H mm	Assen	Rollen	Wielen Ø x B mm	Eigen gewicht kg	Prijs Euro
<b>Transportroller</b>	6943	2500	210 x 100	275 x 120 x 100	2	2	85 x 90	4	128,-
	6944	3000	330 x 220	400 x 228 x 100	2	4	85 x 85	9,5	177,-
	6945	6000	260 x 200	415 x 210 x 100	3	6	85 x 85	12	273,-

### Garantie

Op machineheffers en transportrollers 2 jaar.



6951



6952



6953

### Onderzetrollers, verstelbaar 6951 | 6952

Voor het eenvoudig en veilig verplaatsen van zware lasten, bv. kisten, machines, enz. Stabiel gelaste staalconstructie, met handgrepen van rond staal, poedercoating blauw RAL 5007.

Draagvlakken voorzien van (antislip) rubber.

Grote nylon wielen, kogelgelagerd.

### 6953

Als 6951/6952, met stalen wielen, kogelgelagerd.

kogelgelagert.

Verstelbereik:

6951 = 500–1190 mm

6952 = 700–1190 mm

6953 = 850–1190 mm

Leveringomvang:

2 Onderzetrollers en  
2 verbindingstangen  
van rond staal.

	Bestelnr.	Draagverm. ton	Draagvlak L x B mm	Uitw. afm. L x B x H mm	Assen	Rollen	Wielen Ø x B mm	Eigen gewicht kg	Prijs Euro
Onderzetroller, verstelbaar	6951	6	250 x 200	320 x 268 x 110	4	8	85 x 90	30	482,-
	6952	12	350 x 200	420 x 268 x 110	4	12	85 x 90	38	655,-
	6953	24	425 x 220	495 x 288 x 110	4	16	83 x 85	88	900,-

### Garantie

Op onderzetrollers 2 jaar.

### Onderzetrollers, bestuurbaar 6956 | 6957 | 6958

Voor het eenvoudig en veilig transporteren van machines en andere zware voorwerpen.

Stabiel gelaste stalen constructie, gepoedercoat briljantblauw RAL 5007.

Draaibaar draagvlak voorzien van antislip rubber. Met trekdisseel. Grote nylon rollen met kogellagers.

#### 6956

Disseel met handgrepen.

#### 6957

Met 1 trekkoog aan de disseel.

#### 6958

Zoals 6957, echter met grote stalen rollen met kogellagers.

#### Leveromvang:

1 Onderzetroller met draaibaar draagvlak en trekdisseel.



6956



6957



6958



Toepassingsvoorbeeld

#### Garantie

Op onderzetrollers 2 jaar.

	Bestelnr.	Draagverm. ton	Draagvlak L x B mm	Uitw. afm. L x B x H mm	Assen	Rollen	Wielen Ø x B mm	Eigen gewicht kg	Prijs Euro
Onderzetroller, bestuurbaar	6956	3	185 x 150	300 x 200 x 104	2	4	85 x 90	15	251,-
	6957	6	400 x 220	640 x 534 x 115	2	8	85 x 90	50	668,-
	6958	12	400 x 220	640 x 566 x 115	2	8	83 x 85	66	796,-



Toepassing

6980

**Meubel hefroller 6980**

Met draaispindel voor het veilig transporteren van kasten door één persoon.

Stalen buisconstructie, poedercoating blauw RAL 5007, draaimechanisme met slinger, spindel verwerkt in een C-profiel. Verstelbaar steunprofiel met bescherming. Steekplaat voorzien van antislip laag, gezakt 10 mm hoog.

2 Zwenkwielen van streeploos elastisch rubber, naaf met kogellager. Voorzien van 1 spanband, lengte 5 meter.

Levering per paar.



Toepassing

6971

**Hefrollers 6971**

Voor transport van zware kasten, e.d. Wielset van staalplaat, galvanisch verzinkt, draagwanden voorzien van rubber, wielen van polyurethaan.

Uitwendige afm. L x B x H: 170 x 126 x 272 mm

Hefplaat L x B: 170 x 44mm

Klauwhoogten:

Omlaag = 12 mm

Omhoog max. = 50 mm

Leveringomvang:

2 Hefrollers en 1 hefstang

**Bediening:**

De last met hefstang oplichten en de hefplaat van de hefroller eronder schuiven. Heffen door bedienen van de excenterhendel met de hefstang, ook aan andere zijde. De last kan men nu verplaatsen.



Toepassing

6977

**Hoekrollers 6977**

Voor het verplaatsen van diverse meubelen, zoals kasten, enz. Lage laadhoogte, veilig transport.

Van gelast staalplaat, poedercoating antraciet RAL 7016, laadvlak voorzien van antislip.

3 Zwenkwielen van TPE rubber 50 x 18 mm, naaf met draadbescherming en precisie kogellager.

Breedte: 361 mm

Diepte: 177 mm

Hoogte: 78 mm

Laadhoogte: 16 mm

Levering: 1 set omvat 4 stuks.

In een robuuste kunststof koffer.

	Bestelnr.	Draagverm. per stel. kg	Heffing mm	Uitw. afm. L x B x H mm	Laadvlak B x T mm	Wielen Ø x B mm	Eigen gewicht per stel. kg	Prijs per stel. Euro
<b>Meubel hefroller</b>	6980	600	300	600 x 390 x 800	300 x 110	160 x 50	45	939,-

	Bestelnr.	Draagverm. per stuk kg	Draagverm. per paar kg	Wielen Ø x B mm	Eigen gewicht per 4 stuks kg	Eigen gewicht per paar kg	Prijs Euro
<b>Hefroller</b>	6971	-	1000	138 x 28	-	6	234,-
<b>Hoekroller</b>	6977	150	-	50 x 18	10	-	213,-

**Meubelrolplateau's  
2350 | 2352**

Met laadvlak van beuken multiplex, bekleed met (antislip) rubber. 4 Zwenkwielen van polyamide Ø 100 mm.

VE = verpakkingseenheid = 2 stuks



2350 | 2352



2351 | 2353

**2351 | 2353**

Als 2350 | 2352, echter met 4 zwenkwielen van massief streeploos rubber banden Ø 100 mm.

VE = verpakkingseenheid = 2 stuks



2358



2359

**2358**

Meubelrolplateau met laadvlak van beuken multiplex, bekleed met (antislip) rubber.

4 Zwenkwielen van massief streeploos rubber Ø 125 mm.

**2359**

Meubelrolplateau met laadvlak van beuken multiplex, bekleed met (antislip) rubber.

4 Zwenkwielen van polyamide Ø 125 mm.



70217 | 72217G | 72221R | 72221G

**Massief rubber banden  
70217 - 72221G**

Zwarte massief rubber banden of glasvezelversteekte polyamidaf met rollager.



70417

**ESD-massief rubber band  
70417**

Zwarte massief rubber banden op grijze velg elektrisch geleidend, naaf met rollager.

	Bestelnr.	Draagverm. kg	Lengte mm	Breedte mm	Hoogte mm	Polyamide-wielen mm	Massief rubber banden mm	Eigen gewicht kg per Stks.	Prijs Euro
<b>Meubelrolplateau</b>	2350	350	600	300	140	100 x 30	-	4,5	88,-/VE
	2351	250	600	300	140	-	100 x 38	5	106,-/VE
	2352	500	600	350	140	100 x 30	-	5,5	102,-/VE
	2353	300	600	350	140	-	100 x 38	6	118,-/VE
	2358	500	800	600	175	-	125 x 38	10	119,-/Stk.
	2359	600	800	600	175	125 x 40	-	10	103,-/Stk.

	Bestelnr.	Wiel Ø x breedte mm	Velg	Lager	Naaf lengte mm	Asgat Ø mm	Draagverm. kg	Prijs Euro
<b>Massief rubber banden</b>	70217	260 x 56	Kunststof rood	rollager	75 verpl.	25	300	35,-
	72217G	260 x 56	Polyamide grijs	rollager	75 verpl.	25	300	35,-
	72221R	400 x 74	Polyamide rood	rollager	75 verpl.	25	420	67,-
	72221G	400 x 74	Polyamide grijs	rollager	75 verpl.	25	420	67,-
<b>ESD-massief rubber band</b>	70417	260 x 56	Kunststof grijs	rollager	75 verpl.	25	300	49,-



70107 | 72107G | 72116G



72120G | 72121R | 72121G | 72125G



70607 | 72607G | 72620G | 72621R | 72621G



71505 | 71515 | 71525

### Luchtbanden

#### 70107 - 72121G

Zwarte luchtbanden op stalen of glasvezelversteekte polyamide velgen, naaf met rollager.

### Luchtbanden

#### 72125G

Grijze streeploze luchtbanden op glasvezelversteekte polyamide velg, naaf met rollager.

### PU-wielen

#### 70607 - 72621G

Lekbestendige polyurethaan volle banden op glasvezelversteekte polyamide of stalen velgen, naaf met rollager. Rijcomfort vergelijkbaar met luchtbanden.

### Zwenk- en bokwielen

#### 71505 - 71525

Vork van verzinkt staalplaat, wielen met zwarte luchtbanden op stalen velgen, naaf met rollager.

	Bestelnr.	Wiel Ø x breedte mm	Banden	Velg	Lager	Naaflengte mm	Asgat Ø mm	Draagverm. kg	Prijs Euro
Luchtbanden	70107	260 x 85	blok 2 PR	Kunststof rood	rollager	75 verpl. zt	25	200	21,-
	72107G	260 x 85	blok 4 PR	Polyamide grijs	rollager	75 verpl.	25	250	35,-
	72116G	300 x 100	blok 4 PR	Polyamide grijs	rollager	75 verpl.	25	220	52,-
	72120G	400 x 100	ril 2 PR	Polyamide grijs	rollager	75	25	250	39,-
	72121R	400 x 100	blok	Polyamide rood	rollager	75	25	420	44,-
	72121G	400 x 100	blok	Polyamide grijs	rollager	75	25	420	44,-
	72125G	400 x 100	blok 4 PR	Polyamide grijs	rollager	75 verpl.	25	420	68,-

	Bestelnr.	Wiel Ø x breedte mm	Banden	Velg	Lager	Naaflengte mm	Asgat Ø mm	Draagverm. kg	Prijs Euro
PU-wielen (Polyurethaan)	70607	260 x 85	PU blok	Kunststof rood	rollager	75 verpl.	25	150	37,-
	72607G	260 x 85	PU blok	Polyamide grijs	rollager	75 verpl.	25	150	37,-
	72620G	400 x 100	PU ril	Polyamide grijs	rollager	75	25	250	79,-
	72621R	400 x 100	PU blok	Polyamide rood	rollager	75	25	250	79,-
	72621G	400 x 100	PU blok	Polyamide grijs	rollager	75	25	250	79,-

	Bestelnr.	Wiel Ø x breedte mm	Bouwhoogte mm	Plaatafm. mm	Gat afstand mm	Schroefgat Ø mm	Draagverm. kg	Prijs Euro
Zwenkwielen	71505	220 x 70	250	135 x 110	105 x 75/80	11	150	66,-
Zwenkwielen met rem	71515	220 x 70	250	135 x 110	105 x 75/80	11	150	99,-
Bokwielen	71525	220 x 70	250	135 x 110	105 x 75/80	11	150	56,-

Een hulp voor de toewijzing van het juiste wiel voor uw fetra steekwagen kunt u vinden via: [www.fetra.nl/wiel-toewijzing](http://www.fetra.nl/wiel-toewijzing) of scan de QR-code:



**Zwenkwielen**

71602 | 71603 | 71604

Vork van verzinkt staalplaat.  
Wielen met TPE rubber  
(thermoplastisch). Kunststof  
velg, naaf met kogellager en  
draadbescherming.  
Zeer geringe rij-, rol- en zwenk-  
weerstand. Wielen  
van streeploos rubber.



71602 | 71603 | 71604



71452 | 71453 | 71454

**Zwenkwielen met rem „dubbele rem“**

71612 | 71613 | 71614

Vork van verzinkt staalplaat.  
Wielen als zwenkwielen.



71612 | 71613 | 71614



71462 | 71463 | 71464

**TPE-ESD-Zwenkwielen**

71452 | 71453 | 71454

Vork van verzinkt staalplaat.  
Wielen van TPE-ESD rubber  
(thermoplastisch elastomeer  
elektrostatisch geleidend). Naaf  
met precisie kogellager. Wielen  
van streeploos rubber.



71622 | 71623 | 71624



71472 | 71473 | 71474

**TPE-ESD-Zwenkwielen met rem „dubbele rem“**

71462 | 71463 | 71464

Vork van verzinkt staalplaat.  
Wielen als zwenkwielen.

**TPE-ESD-Bokwielen**

71472 | 71473 | 71474

Vork van verzinkt staalplaat.  
Wielen als zwenkwielen.

(ESD = Electrostatic Discharge)

	Bestelnr.	Wiel Ø x breedte mm	Bouwhoogte mm	Plaatafm. mm	Gat afstand mm	Schroefgat Ø mm	Draagverm. kg	Prijs Euro
<b>Zwenkwielen TPE</b>	71602	125 x 32	165	105 x 80	80/76 x 60	9	135	14,-
	71603	160 x 40	196	135 x 110	105 x 75/80	11	200	23,-
	71604	200 x 40	237	135 x 110	105 x 75/80	11	250	25,50
<b>Zwenkwielen met rem TPE</b>	71612	125 x 32	165	105 x 80	80/76 x 60	9	135	22,50
	71613	160 x 40	196	135 x 110	105 x 75/80	11	200	38,-
	71614	200 x 40	237	135 x 110	105 x 75/80	11	250	40,-
<b>Bokwielen TPE</b>	71622	125 x 32	165	105 x 80	80/76 x 60	9	135	11,-
	71623	160 x 40	196	135 x 110	105 x 75/80	11	200	17,-
	71624	200 x 40	237	135 x 110	105 x 75/80	11	250	19,50

	Bestelnr.	Wiel Ø x breedte mm	Bouwhoogte mm	Plaatafm. mm	Gat afstand mm	Schroefgat Ø mm	Draagverm. kg	Prijs Euro
<b>Zwenkwielen TPE-ESD</b>	71452	125 x 32	165	105 x 80	80/76 x 60	9	135	26,50
	71453	160 x 40	196	135 x 110	105 x 75/80	11	200	46,-
	71454	200 x 40	237	135 x 110	105 x 75/80	11	250	50,-
<b>Zwenkwielen met rem TPE-ESD</b>	71462	125 x 32	165	105 x 80	80/76 x 60	9	135	35,-
	71463	160 x 40	196	135 x 110	105 x 75/80	11	200	61,-
	71464	200 x 40	237	135 x 110	105 x 75/80	11	250	65,-
<b>Bokwiel TPE-ESD</b>	71472	125 x 32	165	105 x 80	80/76 x 60	9	135	23,50
	71473	160 x 40	196	135 x 110	105 x 75/80	11	200	39,-
	71474	200 x 40	237	135 x 110	105 x 75/80	11	250	46,-



71102 | 71103 | 71104



71252 | 71253 | 71254



71112 | 71113 | 71114



71262 | 71263 | 71264



71122 | 71123 | 71124



71272 | 71273 | 71274

**Zwenkwieien**

71102 | 71103 | 71104

Vork van verzinkt staalplaat. Wielen van grijs massief streeploos rubber, kunststof velg, naaf met rollager.

**Zwenkwieien met rem „dubbele rem“**

71112 | 71113 | 71114

Vork van verzinkt staalplaat. Wielen als zwenkwieien.

**Bokwieien**

71122 | 71123 | 71124

Vork van verzinkt staalplaat. Wielen als zwenkwieien.

**Zwenkwieien**

71252 | 71253 | 71254

Vork van verzinkt staalplaat. Wielen van elastisch streeploos rubber, laat geen strepen achter. Aluminium velg, naaf met kogellager. Lichte elastische loop, lange levensduur.

**Zwenkwieien met rem „dubbele rem“**

71262 | 71263 | 71264

Vork van verzinkt staalplaat. Wielen als zwenkwieien.

**Bokwieien**

71272 | 71273 | 71274

Vork van verzinkt staalplaat. Wielen als zwenkwieien.

	Bestelnr.	Wiel Ø x breedte mm	Bouwhoogte mm	Plaatafm. mm	Gat afstand mm	Schroefgat Ø mm	Draagverm. kg	Prijs Euro
<b>Zwenkwieien Streeploos rubber</b>	71102	125 x 38	165	105 x 80	80/76 x 60	9	100	17,-
	71103	160 x 40	196	135 x 110	105 x 75/80	11	135	30,-
	71104	200 x 50	237	135 x 110	105 x 75/80	11	205	32,-
<b>Zwenkwieien met rem Streeploos rubber</b>	71112	125 x 38	165	105 x 80	80/76 x 60	9	100	23,-
	71113	160 x 40	196	135 x 110	105 x 75/80	11	135	39,-
	71114	200 x 50	237	135 x 110	105 x 75/80	11	205	43,-
<b>Bokwieien Streeploos rubber</b>	71122	125 x 38	165	105 x 80	80/76 x 60	9	100	14,-
	71123	160 x 40	196	135 x 110	105 x 75/80	11	135	23,50
	71124	200 x 50	237	135 x 110	105 x 75/80	11	205	26,50

	Bestelnr.	Wiel Ø x breedte mm	Bouwhoogte mm	Plaatafm. mm	Gat afstand mm	Schroefgat Ø mm	Draagverm. kg	Prijs Euro
<b>Zwenkwieien Elastisch streeploos rubber</b>	71252	125 x 40	165	105 x 80	80/76 x 60	9	200	49,-
	71253	160 x 50	196	135 x 110	105 x 75/80	11	300	78,-
	71254	200 x 50	237	135 x 110	105 x 75/80	11	350	83,-
<b>Zwenkwieien met rem Elastisch streeploos rubber</b>	71262	125 x 40	165	105 x 80	80/76 x 60	9	200	67,-
	71263	160 x 50	196	135 x 110	105 x 75/80	11	300	87,-
	71264	200 x 50	237	135 x 110	105 x 75/80	11	350	98,-
<b>Bokwieien Elastisch streeploos rubber</b>	71272	125 x 40	165	105 x 80	80/76 x 60	9	200	47,-
	71273	160 x 50	196	135 x 110	105 x 75/80	11	300	69,-
	71274	200 x 50	237	135 x 110	105 x 75/80	11	350	77,-

**Zwenkwielen**

71302 | 71303 | 71304

Vork van verzinkt staalplaat.  
Wielen van polyurethaan,  
aluminium velg, naaf met  
kogellager. Lichte, geruisarme  
loop, bestendig tegen vele  
agressieve stoffen, lange  
levensduur.



71302 | 71303 | 71304



71502 | 71503 | 71504

**Zwenkwielen met rem „dubbele rem“**

71312 | 71313 | 71314

Vork van verzinkt staalplaat.  
Wielen als zwenkwielen.



71312 | 71313 | 71314



71512 | 71513 | 71514

**Bokwielen**

71322 | 71323 | 71324

Vork van verzinkt staalplaat.  
Wielen als zwenkwielen.



71322 | 71323 | 71324



71522 | 71523 | 71524

**Zwenkwielen**

71502 | 71503 | 71504

Vork van verzinkt staalplaat.  
Wielen van polyamide, naaf  
met rollager. Wielen bestendig  
tegen logen en zuren.  
Hittebestendig -40° tot +90°C.

**Zwenkwielen met rem „dubbele rem“**

Vork van verzinkt staalplaat.  
Wielen als zwenkwielen.

**Bokwielen**

71522 | 71523 | 71524

Vork van verzinkt staalplaat.  
Wielen als zwenkwielen.

	Bestelnr.	Wiel Ø x breedte mm	Bouwhoogte mm	Plaatafm. mm	Gat afstand mm	Schroefgat Ø mm	Draagverm. kg	Prijs Euro
<b>Zwenkwielen Polyurethaan</b>	71302	125 x 40	165	105 x 80	80/76 x 60	9	200	72,-
	71303	160 x 50	196	135 x 110	105 x 75/80	11	350	84,-
	71304	200 x 50	237	135 x 110	105 x 75/80	11	350	98,-
<b>Zwenkwielen met rem Polyurethaan</b>	71312	125 x 40	165	105 x 80	80/76 x 60	9	200	91,-
	71313	160 x 50	196	135 x 110	105 x 75/80	11	350	97,-
	71314	200 x 50	237	135 x 110	105 x 75/80	11	350	111,-
<b>Bokwielen Polyurethaan</b>	71322	125 x 40	165	105 x 80	80/76 x 60	9	200	70,-
	71323	160 x 50	196	135 x 110	105 x 75/80	11	350	78,-
	71324	200 x 50	237	135 x 110	105 x 75/80	11	350	91,-

	Bestelnr.	Wiel Ø x breedte mm	Bouwhoogte mm	Plaatafm. mm	Gat afstand mm	Schroefgat Ø mm	Draagverm. kg	Prijs Euro
<b>Zwenkwielen Polyamide</b>	71502	125 x 38	165	105 x 80	80/76 x 60	9	200	18,-
	71503	150 x 40	191	135 x 110	105 x 75/80	11	350	32,-
	71504	200 x 50	237	135 x 110	105 x 75/80	11	350	35,-
<b>Zwenkwielen met rem Polyamide</b>	71512	125 x 38	165	105 x 80	80/76 x 60	9	200	27,-
	71513	150 x 40	191	135 x 110	105 x 75/80	11	350	46,-
	71514	200 x 50	237	135 x 110	105 x 75/80	11	350	49,-
<b>Bokwiel Polyamide</b>	71522	125 x 38	165	105 x 80	80/76 x 60	9	200	15,-
	71523	150 x 40	191	135 x 110	105 x 75/80	11	350	27,-
	71524	200 x 50	237	135 x 110	105 x 75/80	11	350	30,-



1273

### Klapscharnier

Voor duwbeugelwagens (enkelzijdig):

2500 | 2501 | 2502 | 2503 | 9500 | 9501 | 9502 | 9503

Kopwandwagens (enkelzijdig):

2510 | 2511 | 2512 | 2513 | 1510 | 1511 | 1512 | 1513

Dubbele kopwandwagens (dubbelzijdig):

2520 | 2521 | 2522 | 2523 | 1520 | 1521 | 1522 | 1523

Zelfstandige vergrendeling, ontgrendelen met de voet.

Duits patent 10 2010 052 491



Bestelnr.		Prijs Euro
1273	Klapscharnier enkelzijdig	103,-
1275	Klapscharnier dubbelzijdig	206,-

### Dodemansrem

Compact en licht remsysteem i.p.v. zwenkwielen met rem. Voor alle wagens met 2 bokwielen en standaard voorzien van TPE-banden tot 600 kg draagvermogen.

Remprofiel los gelaten van de duwbeugel = rem vast, de wagen is tegen weggrollen beveiligd.

Remprofiel ingedrukt = rem los, de wagen laat zich licht verrijden.

Ergonomische en eenvoudige bediening.

Zekere remwerking door vergrendeling van de veranding.

Niet als rij rem geschikt.

**Meerprijs per wagen. Niet achteraf uit te rusten.**



1280

Bestelnr.		Meerprijs per wagen Euro
1280	Dodemansrem	335,-

### Electro aandrijving

Als aanbouwset voor alle duwbeugel-, kopwand-, kast-, tafel-, etagewagens enz. met een wiel Ø 200 mm en vanaf een wagenbreedte van 500 mm. Aandrijving compleet met batterijen en lader. De compacte unit is eenvoudig te monteren. De rijschakelaar is vast te klemmen aan de duwbeugel, verbinding met een insteekbare spiraalkabel. De snelheid is traploos regelbaar, vooren achterwaarts.

**Technische gegevens:** Aandrijving: 24V gelijkstroom, 2 PM-motoren: 2 x 12 V, 250 W, 0,7 PS, 2 GEL-batterijen: 2 x 12 V, 33 Ah, onderhoudsvrij. Maximale snelheid 4,8 km/u, met opgeladen batterijen op een effen ondergrond, bij een belasting van 500 kg is de max. reikwijdte ca. 15 km. Klimvermogen bij 500 kg last: 5%/2°, elastisch rubber 200 x 50 mm, grijs, streeploos.

**Garantie: 12 maanden. Meerprijs per wagen. Niet achteraf uit te rusten.**



2200

Bestelnr.	Draagvermogen kg	Eigen gewicht kg	Meerprijs per wagen Euro
2200	500	55	4.549,-

### TOTALSTOP-het centrale remsysteem

Wiel- en richtingsvergrendeling worden met één voetbeweging geactiveerd. Naast het draaien van de wielen wordt bovendien de zwenkbeweging van beide zwenkwielen vergrendeld.

Europees patent EP 2743097

Details zie pagina 8.

**Meerprijs per wagen.**



2210

Bestelnr.		Meerprijs per wagen Euro
2210	TOTALSTOP	56,-

**Luchtbanden**

220 x 70 mm, draagverm. 400 kg. Elastische loop bij oneffen bodem. **Vanaf wagenbreedte 600 mm.**  
Geen TOTALSTOP mogelijk.

Meerprijs op standaard wielen per wagen.

Wiel Ø	Best.nr.	Meerprijs
125	1098	244,- €
160	1099	162,- €
200	1100	150,- €

**Elastische streeploze wielen met kogellager**

Laat geen strepen achter. Lichte elastische loop, lange levensduur.

Meerprijs op standaard wielen per wagen.

Wiel Ø	Best.nr.	Meerprijs
125	12855	111,- €
160	12865	111,- €
200	12875	111,- €

**Polyurethaan wielen**

As met kogellagers, loopt licht en geruisarm, bestand tegen vele agressieve stoffen.

Meerprijs op standaard wielen per wagen.

Wiel Ø	Best.nr.	Meerprijs
125	2179	171,- €
160	2180	203,- €
200	2181	209,- €

**Wielen elektrostatisch geleidend (antistatisch) van TPE-ESD rubber (thermoplastisch elastomeer)**

**Naaf met precisie kogellager.** Laat geen strepen achter.

Meerprijs op standaard wielen per wagen.

Wiel Ø	Best.nr.	Meerprijs
125	2182	86,- €
160	2183	107,- €
200	2184	140,- €

**Polyamide wielen**

Hoog draagvermogen, lichte loop op gladde ondergrond. Bestand tegen vocht, zout, zuren e.d.

Meerprijs op standaard wielen per wagen.

Wiel Ø	Best.nr.	Meerprijs
125	1295	30,- €
160	1296	51,- €
200	1286	53,- €

**Richtingvergrendeling**

In plaats van de standaard 2 bokwielen, 2 zwenkwielen met 4 x 90° vergrendeling. Details zie pagina 9.

Meerprijs per wagen, alleen mogelijk op standaard TPE wielen.

Best.nr.	Meerprijs
23989	101,- €

**FIXSTOP-Centrale richtingvergrendeling**

In plaats van de standaard 2 bokwielen. Met slechts één voetbeweging worden beide richtingvergrendelingen bedient. Details zie pagina 9.

Meerprijs per wagen, alleen mogelijk op standaard TPE wielen.

Best.nr.	Meerprijs
2220	144,- €

**Stootrand**

van van robuust schuimrubber, rondom plateau.

Meerprijs per wagen.

Best.nr.	Meerprijs
1289	46,- €

**Geleidingsrollen**

50 mm Ø, van lichtgrijs kunststof.

Totale breedte = Laadvlak + 80 mm.

Meerprijs per wagen.

Best.nr.	Meerprijs
1299	34,- €

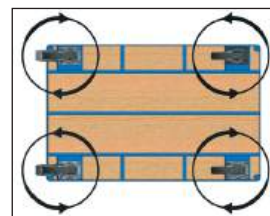
**4 Zwenkwielen**

In plaats van 2 zwenk en 2 bokwielen, zeer wendbaar in alle richtingen. Beperking bij rijden in rechte lijn.

Meerprijs per wagen.

Best.nr.	Meerprijs
1288	18,- €

**Laadvlak van harde PVC plaat**

Weerbestendige harde PVC plaat, donkergrijs. Hoge chemische bestendigheid, moeilijk ontvlambaar.

Meerprijs per standaard laadvlak.

Laadvlak	Best.nr.	Meerprijs
850 x 500	1430	74,- €
1000 x 600	1431	117,- €
1000 x 700	1432	147,- €
1200 x 800	1433	188,- €

**Laadvlak van watervast multiplex plaat**

Watervast multiplex plaat voorzien van antislip.

Meerprijs per standaard laadvlak.

Laadvlak	Best.nr.	Meerprijs
850 x 500	1400	32,- €
1000 x 600	1401	46,- €
1000 x 700	1402	48,- €
1200 x 800	1403	50,- €

**Laadvlak met geribbeld rubber**

Laadvlak met opgeplakt fijn geribbeld rubber. Antislip.

Meerprijs per standaard laadvlak.

Laadvlak	Best.nr.	Meerprijs
850 x 500	1410	66,- €
1000 x 600	1411	80,- €
1000 x 700	1412	84,- €
1200 x 800	1413	106,- €

**Kopwand voor tafelwagens**

Van houtvezelplaat, toplaag in beukendecor, in stalen frame. Poedergecoat RAL 5007. Zelfmontage d.m.v. kunststof klemmen. Voor alle tafelwagens met 2 etages op pagina 38-41.

Breedte	Best.nr.	Meerprijs
500	E2400SW	72,- €
600	E2401SW	77,- €
700	E2402SW	81,- €
800	E2403SW	85,- €

**Zijwand voor tafelwagens**

Van houtvezelplaat, toplaag in beukendecor, in stalen frame. Poedergecoat RAL 5007. Zelfmontage d.m.v. kunststof klemmen. Voor alle tafelwagens met 2 etages op pagina 38-41.

Lengte	Best.nr.	Meerprijs
600	E2496LW	70,- €
850	E2400LW	89,- €
1000	E2401LW	94,- €
1200	E2403LW	105,- €

**Scannerhouder**

Gepoedercoat RAL 7035, met variabele aanschroefpunten. Stang veelvuldig voorzien van gaten, met een klem ter bevestiging van de scannerhouder aan bijna al onze producten in bijna alle posities. Scannerhouder B x D x H: 120 x 87 x 150 mm. Opening voorzijde: 40 mm.

Best.nr.	Prijs
1392	70,- €

**Tablethouder**

Verzinkt staalplaat. Levering incl. onderdelen voor de aanbouw aan een MultiVario-wagen. Tablets of smartphones worden d.m.v. een excenter-spanner vastgezet. Klembereik L x H x D: 200 x 15-295 x 14 mm. **Meer info op pagina 85.**

Best.nr.	Prijs
28TH	124,- €

**Schrijfplank hoog**

Voor DIN A4 formaat hoog. Multiplex met papierklem en richel voor pen.

Formaat	Best.nr.	Prijs
A4 hoog	1290	42,- €

**Schrijfplank dwars**

Voor DIN A4 formaat dwars. Multiplex met papierklem en richel voor pen.

Formaat	Best.nr.	Prijs
A4 dwars	1390	52,- €

**Werkblad**

Aanbouwset voor wagens. Gepoedercoat staalplaat, lichtgrijs. Veelvuldige positioneringsmogelijkheden. Eenvoudige zelfmontage door middel van de kunststof klemmen.

Nuttig laadvlak 496 x 322 x 14 mm.

Best.nr.	Prijs
1381	82,- €

**Dissel en koppelingspin**

Als toebehoren voor alle MultiVario- (draagvermogen 600 kg - best.nr. 12920) en Super-MultiVario-Wagens (draagvermogen 1200 kg best. nr. 12921).

Uitvoering zoals best.nr. 22894 op pagina 131.

Best.nr.	Meerprijs
12920	160,- €
12921	173,- €

**Zachte greep**

Duwbeugel op de greep met kunststof overtrokken, goede greep, isolerend en fijn voor de huid, alleen voor open duwbeugels in alle breedten mogelijk.

Best.nr.	Meerprijs
1274	22,- €

**Draadkorf**

Voor kleine onderdelen, aluzilver, poedercoating. L x D x H: 600 x 140 x 200 mm.

Best.nr.	Prijs
1291	51,- €

**Aanschroefbare duwbeugel - in hoogte verstelbaar**

Aanbouwset voor MultiVario tafelwagens. Aanschroefbare duwbeugel van stalen buis, blauw RAL 5007 gepoedercoat. Eenvoudige zelfmontage door middel van de kunststof klemmen, ook achteraf uitrustbaar. In hoogte verstelbaar voor de optimale ergonomische greeppositie.

Best.nr.	Breedte	Prijs
E2400SBV	500	37,- €
E2401SBV	600	38,- €
E2402SBV	700	39,- €
E2403SBV	800	40,- €

**Papierrolhouder**

Aanbouwset voor wagens. Geschikt voor papierrollen tot 210 mm doorsnede en 210 mm breed.

Bij achteraf bestelling a.u.b. het artikelnummer van de wagen vermelden.

Best.nr.	Prijs
1396	87,- €

**Flessenhouder**

Voor de standaard drinkflessen en blikken 0,33 L tot 1,5 L inhoudt. Stang veelvuldig geperforeerd, met een klem ter bevestiging van de houder in bijna alle posities.

Best.nr.	Prijs
1391	37,- €

**Afvalzakhouder**

Met klembevestiging voor buis Ø 27 mm. Gepoedercoat blauw RAL 5007. PVC deksel en klemring, openings Ø 340 mm. Voor 120 liter zakken.

Best.nr.	Prijs
1397	99,- €

## VERVANGENDE ONDERDELEN

**Handvat**

Met veiligheidsbeugel voor buis Ø 27 mm en voor buis Ø 33,5 mm.

Europees octrooi  
001240097-0001

voor buis Ø 27 mm:

Bestelnr.	Prijs
1762	4,75 €

voor buis Ø 33,5 mm:

Bestelnr.	Prijs
1763	5,50 €

**Glijstrips**

1 Set met bevestigingsclips.

Bestelnr.	Prijs
1753	28,- €

## ESD-VERVANGENDE ONDERDELEN

**ESD-Handvat**

Met veiligheidsbeugel voor buis Ø 27 mm. Elektrisch geleidend.

Europees octrooi  
001240097-0001

voor buis Ø 27 mm:

Bestelnr.	Prijs
1764	8,- €

**ESD-Glijstrips**

1 Set met bevestigingsclips. Elektrisch geleidend.

Bestelnr.	Prijs
1754	41,- €

**Spanband**

Tweedelige spanband voor alle steekwagens.

Bestelnr.	Prijs
1722G	18,- €

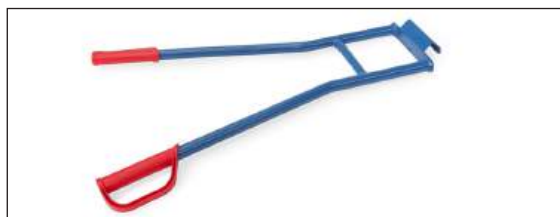
**Draagarmen**

Voor alle steekwagens behalve 11050, 11051 en 11052. Bestaande uit 2 grepen met inhanghaak en een gelaste dwarsverbinding, gepoedercoat blauw RAL 5007.

Bestelnr.	Draagverm. kg	Hoogte mm	Breedte mm	Prijs
11045	350	850	570	46,- €

**Wielsterblokkering**

Als aanbouwset voor de trappensteekwagens TK1325, TK1326, AK1325 en AK1326. Wielsterblokkering dient voor het probleemloos rijden op 2 wielen op vlakke ondergronden. Eenvoudige zelfmontage.

Bestelnr.	Prijs
1770	62,- €

**PU-wielen**

Van polyurethaan, lekbestendig. Rijcomfort vergelijkbaar als met luchtbanden. Voor alle steekwagens en wagens met luchtbanden mogelijk.

**Meerprijs op standaard wielen.**

Wiel mm	Bestelnr.	Draagverm. per wiel kg	Meerprijs
260 x 85	1776	150	Paar = 2 stuks 46,- €
260 x 85	1777	150	Set = 4 stuks 87,- €
400 x 100	1778	250	Paar = 2 stuks 46,- €
400 x 100	1779	250	Set = 4 stuks 91,- €

**A**

Aanbouwset tafelwagens	39, 40, 49, 104
Aanhaakbare duwbeugel	18, 131
Achterwand	83
Aftapkraan	142-145
Afvalbakken	142
Afvalzakhouders	166, 193
Aluminium opklapbare wagens	28, 30
Aluminium trappen-steekwagens	154
Apparaten steekwagens	160-161

**B**

Bakkenwagens	97
Bakwagens	34, 78, 79
Bakwagens hout	36, 76-77
Banden & wielen	178-182
Bandenrollers	172
Bandensteekwagens	173
Bandenwagens	174
Bankschroef	48
Bijzetwagens	112, 94-96
Bokwielen	180-182
Buisdragers	119

**C**

C+C Wagens	55-56
Centraal remsysteem	8, 191
Compacte tafelwagens	27

**D**

Deksel voor afvalbakken	143
Deksel voor eurobakken	98
Dissel	83, 131, 193
Documentenbox	85
Dodemensrem	191
Doorndragers	119
Dossierwagens	70-72
Draadgaaswagens	20, 78, 111
Draadkorf	56, 193
Draagarmen	160-161, 194
Draagarmwagens	115-117
Driewandwagens	34-35
Dubbele kopwandwagen	34-35
Duwbeugels	131, 193
Duwbeugelwagens	12, 33, 103, 107
Duwstang	88

**E**

Elektro aandrijving	191
ESD-bijzetwagens	112
ESD-duwbeugelwagens	107
ESD-etagewagens	110
ESD-eurobakkenrollers	112
ESD-eurobakkenwagens	113
ESD-greeprollers	107
ESD-kastwagens	111
ESD-materiaalstandaards	111
ESD-palletonderwagens	114
ESD-steekwagens	114
ESD-tafelwagens	108-109
Etagewagens	20, 57-64, 68, 105
Eurobakken	98
Eurobakkenroller	19, 88-89
Eurobakkenwagens	19, 91-93

**F**

Fietskoppeling	135-136
FIXSTOP	9, 192
Flessenhouder	193

**G**

Gasflessen steekwagens	167-168
Gasflessen trappen-steekwagens	169
Gasflessen wandhouders	170
Gasflessenrollers	169
Gasflessenstandaards	170
Gegolde drager	119
Geribbeld rubber	92
Glaswagens	125
Glijstrips	194
Greeprollers	12, 23, 107

**H**

Handlier stapelaars	180
Handpallettrucks	176-178
Handtrekwagens	138-140
Handvatten	194
Handwagens	134-136
Hefrollers	185
Heftafels	181
Hekwagens	36
Hoekrollers	185

**I**

Insteekbeugels	124
----------------	-----

**K**

Kabelhaspel	48
Kantelbakken	144
Kastwagens	20, 78-79, 111
Kiepbakken	145
Klapscharnier	191
Koppeling	139-140
Kopwandwagens	34-35, 103
Krijtbord	84
Kunststof glijstrips	194
Kunststof wagens	28

**L**

Laadvlak met geribbeld rubber	192
Laadvlak van PVC	192
Laadvlak van watervast multiplex	192
Langmateriaalwagens	126-127
Lekvrije banden	187, 194
Lessenaars	51-53
Luchtbanden	187, 192
Luchtdrukslanghaspel	48

**M**

Magazijnbakken	98, 119
Magazijnwagens	12, 25-26, 28, 33, 107
Machineheffers	182
Massief rubber banden	186, 189
Materiaalbakken	119
Materiaalstandaards	19, 99-101, 111
Materiaalwagens	118 - 119
Meubelhefrollers	185
Meubelrolplateau's	186
MultiVario-wagens	14, 32-41

**N**

Notebookhouder	85
----------------	----

**O**

Onderzetrollers bestuurbaar	184
Onderzetrollers verstelbaar	183
Opbergkast	167
Opklapbare duwbeugel	12, 28-31, 107, 191

Opklapbare wagens aluminium	30, 107
Opklapbare wagens staal	29-31
Optiliner	31
Optiliner tafelwagen	31
Opzetplatform	179
Opzetramen voor pallet-onderwagens	18, 130
Orderverzamelwagens	80-86
Outdoor handwagens	134-136

**P**

Pakketrollers	155-156
Pakketwagens	56-67, 69
Pakketwagens met dak	67
Palletonderwagens	17, 128-129
Palletonderwagens als routetrein	132-133
Palletvoeten	124
Papierrolhouder	193
Platenrollers	121
Platenstandaards	124
Platenwagens	120, 122-125
Platformwagens	12, 28, 33-36, 103
PU-wielen	187, 194
PVC laadvlak	192

**R**

Richtingvergrendeling	17, 133, 192
Roestvrijstalenwagens	73-74
Rolbok	101
Rollenbaan met kogel-draaikrans	181
Rollenbaan met opzetraam	181
Rolplateau's	24
Rongenwagens	33, 103
Routetrein	68-69, 133-133

**S**

Scannerhouder	41, 84, 86, 193
Scheidingswand voor draadgaas etages	82-83
Scheidingswand voor platformbodem	82-83
Schrijfblad	54
Schrijfplank	44, 56, 84, 193
Schuiflade	49, 104
Schuiflade indelingsset	16, 39, 40, 44, 46-49, 53, 104
Softgrip	193
Spoorwiel	82-83
Stalen steekwagens	146-150, 153, 158-161
Stapelaars	180
Statiegeldslot	56
Steekwagens	21, 114, 146-161, 164, 167-168, 173
Stoelensteekwagens	159
Stootrand	192
Super-MultiVario-wagens	15, 102-105
Spanband	157, 160-161, 194

**T**

Tablethouder	39-40, 85, 193
Tafelwagens	13-15, 26-28, 31, 37-44, 107-109
Tapijtroller	24
Toebehoren	82-85, 117, 119, 131, 191-193
TOTALSTOP-centraal remsysteem	8, 191

TPE-ESD-wielen	188, 192
TPE-wielen	8, 188
Transportrollers	182
Trap	82-83
Trappensteekwagens	153-154, 161 169
Trekoog	139-140
Trolley's voor routetreinen	17, 133
TYRE TROLLEYS	172

**V**

Vatenkantelaars	165
Vatenrollers	163
Vatensteekwagens	164
Vatentransportwagens	166
Veiligheidsketting	142, 144-145
Verrijdbare kasten	53
Verrijdbare werktafels	54
Verstevingingsstangen	20, 58-62, 110
Verzinkte wagens	79-85, 134-136
Vierwandwagens	34-35
Vorkdragers	119

**W**

Wagens met stalen etages	13, 23, 28, 33, 40-42, 109
Wagens met stalen etages met rand	13, 41-42, 109
Wandketting/wandslot	56
Werkblad	193
Werkplaatswagens	15, 45-49
Wielset	144-145
Wielsterblokkering	153-154, 194
Wieluitvoeringen	10, 186-190, 192

**Z**

Zachte greep	193
Zijbeugelwagen	36
Zijwandwagens	36
Zwenkwielen	187-190, 192
Zwaarlastwagens	15, 102-105

Alle prijzen gelden excl. B.T.W. en zijn geldig tot 31-12-2026.

Levering franco vanaf € 175,- (m.u.v. de Waddeneilanden).

Onder voorbehoud van technische wijzigingen en drukfouten.

Uitsluitend onze algemene voorwaarden zijn van toepassing, deze staan op onze website [www.fetra.nl/AVV](http://www.fetra.nl/AVV)

Deze catalogus is auteursrechtelijk beschermd. Nadruk - ook gedeeltelijk - alleen met toestemming toegestaan.

De foto's zijn auteursrechtelijk beschermd volgens § 72 Duitse auteurswet.

Om transportschade te voorkomen, behouden wij ons het recht om de producten voorgeïmonteerd te leveren.